

BOIS PANNEAUX

2024



OLLIER BOIS

NOTRE ENGAGEMENT

Concepteur de stands, menuisier, charpentier, agenceur, façadier, constructeur, serrurier, métallier, industriel : **nous vous accompagnons de la conception à la réalisation de vos projets.**

Un bureau d'études

Équipé
de Top Solid.

Fiabilité
des devis.

Respect de votre
cahier des charges.

Expertise des matériaux
et des réglementations qui
s'appliquent à vos activités.

Une équipe de fabrication experte

Une équipe de menuisiers pour garantir le respect des délais et la qualité de réalisation.

Des prestations variées pour chacun de vos besoins

- ▶ Découpe, usinage, toupillage.
- ▶ Perçage.
- ▶ Placage de chants.
- ▶ Placage de stratifiés.
- ▶ Usinage spécifique sur CN
(formes, Clamex, perforation
acoustique, défonce, rainures...).

Des équipements performants pour une exécution détaillée

NOS LOGICIELS D'OPTIMISATION VOUS GARANTISSENT :

- ▶ une réduction des taux de chute ;
- ▶ un travail numérique de qualité ;
- ▶ des grandes ou petites séries ;
- ▶ un respect du sens du décor ou du fil ;
- ▶ un étiquetage sur demande ;
- ▶ une palettisation de grande capacité.

1



Ollier bois

Une large gamme et du stock.

Bureau d'études

Un accompagnement de la conception à la réalisation du projet.

2



Finitions

Des panneaux fonctionnels pour toutes vos applications.

3

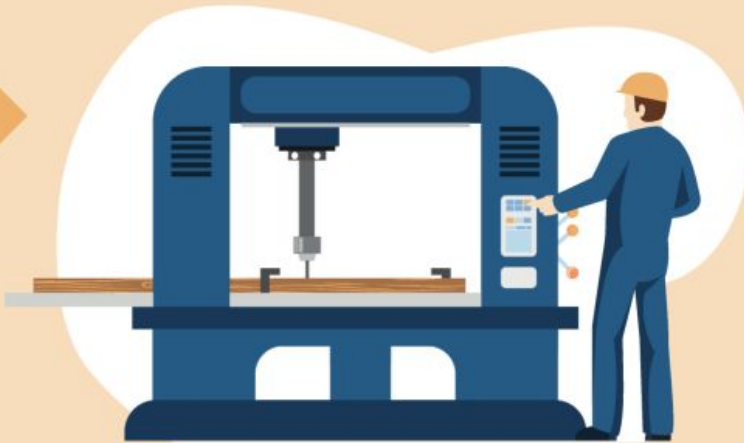

Usinage en atelier

Des équipements variés et performants pour usiner tous vos panneaux.

4



Livraison

L'engagement et le respect des délais.

5

Transport

Une logistique adaptée à tous vos chantiers.



6





PROVVEDI, LE SPÉCIALISTE DU DOUGLAS

Provvedi Industrie est spécialisé dans :

- **L'EXPLOITATION FORESTIÈRE :**
40 000 m³ de grumes exploitées,
- **LA SCIERIE :**
35 000 m³ de bois sciés par an,
- **LA FERMETTE & LA CHARPENTE
TRADITIONNELLE :**
1 000 charpentes produites par an,
- **ET LA RABOTERIE :**
Lame de terrasse, bardage, tasseau...

LE DOUGLAS, UN BOIS LOCAL

La totalité de notre approvisionnement est gérée par notre département Exploitation Forestière, nous permettant d'une part, d'obtenir une excellente traçabilité et une information complète sur les bois (origine géographique, date d'exploitation, état sanitaire etc...), et d'autre part de bénéficier d'un système d'approvisionnement fiable, souple, réactif et surtout local (dans un rayon de 100 km).



CERTIFICAT BFD092

TRAÇABILITÉ & QUALITÉ CERTIFIÉES

La conformité de nos sciages aux normes en vigueur est validée par le CE n° 0380-CPR-4236.

La traçabilité et le mode raisonné d'exploitation de nos bois sont certifiés par le label PEFC n° 10-32-12.

Depuis le 23 juillet 2021, nous sommes labellisés Bois de France garantissant ainsi deux critères sur 98% de nos produits bois :

- Le bois est issu de forêts locales
- La transformation, l'assemblage et l'emballage des produits sont effectués sur notre site.



POINTS DE COLLECTE REP

Plattard vous propose un réseau de points de collecte de déchets triés, réservés aux clients professionnels.

- **Des points de collecte faciles d'accès et proches de vos chantiers.**
- **Un gain de temps en vidant vos déchets en même temps que le chargement de vos matériaux.**

COMMENT ÇA MARCHE ?

AVANT DE VOUS RENDRE EN AGENCE :

- **Préparez vos déchets triés,**
- **Consultez la liste des points de collecte et vérifiez les conditions d'accès,**
- **Vérifiez la liste des matériaux acceptés.**

**TROUVEZ LE POINT DE COLLECTE
LE PLUS PROCHE DE VOTRE CHANTIER
SUR WWW.PLATTARD.FR**

SOMMAIRE

	Aménagement extérieur	08-39
	Bois raboté	40-81
	Bois de charpente	82-95
	Bois brut	96-109
	Panneaux	110-137
	Revêtements de sol	138-175
	Infos techniques	176-194

Des pictos pour être informé en un clin d'oeil !

> Informations techniques



Compatible
salles de bains



Compatible
planchers
chauffants



Usage
domestique



Classe 32



Classe 33

> Garantie



Garantie
15 ans

> Informations décoration



Clic 5S



Clic 5G



Bientôt
disponible en
Clic 5G

> Informations services produits



Nouveau
produit

Les produits présentés dans ce catalogue sont susceptibles de changer sans préavis selon les modifications des fournisseurs, l'évolution technique ou le référencement. Certains produits présentés dans ce catalogue ne sont pas tenus en stock dans nos agences. Cependant ils sont disponibles sur commande. Illustrations et photos non contractuelles. Compte tenu des techniques d'impressions, des différences de couleurs peuvent exister entre le rendu de certaines photos de ce catalogue et la réalité. Des nuances en carrelage et pierre naturelle peuvent aussi varier par rapport aux produits présents en exposition et/ou d'une livraison à l'autre. Texte conforme sous réserve d'erreurs typographiques et/ou d'impression. Ne pas jeter sur la voie publique.

Conception & réalisation : Groupe SAMSE

SAMSE | Société Anonyme | 2 Rue Raymond Pitet 38100 Grenoble | Capital Social de 3 458 084 € | RCS Grenoble 056 502 248

Photos : Fournisseurs

Date de parution : Mars 2024

Créer un extérieur chaleureux, élégant et naturel n'a jamais été aussi simple. Découvrez notre large gamme de lames, dalles, clôtures et accessoires pour mettre en valeur votre terrasse. Que vous l'imaginiez en bois naturel ou composite, traité ou non, avec un profil ou un aspect bien défini, chaque essence possède des caractéristiques propres qui apporteront à votre extérieur une touche personnalisée pour l'embellir à votre façon.



AMÉNAGEMENTS EXTÉRIEURS

LAME DE TERRASSE RÉSINEUX	10
LAME DE TERRASSE INNOVANTE	14
LAME DE TERRASSE EXOTIQUE	18
LAME DE TERRASSE COMPOSITE	22
SOUS-STRUCTURE	30
DALLE CAILLEBOTIS.....	32
AMÉNAGEMENTS	33
PRODUIT DE JARDIN.....	34
ACCESSOIRES BOIS.....	35
PRODUITS DE TRAITEMENT	37



Lame de terrasse Pin Scandinave

Traitement : autoclave, classe 4



Une esthétique remarquable en choix premium



Faces Lisses



Faces Striées

Longueurs 3,00 m à 5,40 m selon produits et stock disponible

Section	Profil de face	Photo profil	Couleur	Code
27 x 145 mm	lisse		brun	954476
27 x 145 mm	2 peignes		brun	954475
Choix Premium				
27 x 145 mm	lisse		brun	1155421
27 x 145 mm	2 peignes		brun	1364296



Lame de terrasse Pin

Traitement : autoclave, classe 4
Europe centrale



Meilleur rapport qualité prix



Vert



Brun

Longueurs 4,00 m à 5,00 m selon produit et stock disponible

Section	Profil de face	Photo profil	Couleur	Code
21 x 120 mm	lisse		vert	992592 
21 x 120 mm	striée		vert	992581 
27 x 145 mm	lisse		vert	992591 
27 x 145 mm	striée		vert	992590 
27 x 145 mm	lisse		brun	1048857 
27 x 145 mm	striée		brun	1058027 



Douglas

Naturellement classe 3







Durabilité et résistance à l'état naturel

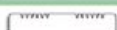

Faces Lisses

Longueurs 2,50 m à 5,00 m selon produit et stock disponible

Section	Profil de face	Photo profil	Choix	Code
27 x 145 mm	2 peignes		hors aubier	992319 ♪
27 x 145 mm	faces lisses		hors aubier	992582 ♪
27 x 145 mm	1 face bombée		hors aubier	1364204 ♪
27 x 145 mm	2 peignes		aubier toléré	992320 ♪
27 x 145 mm	faces lisses		aubier toléré	992321 ♪



Lame de terrasse Mélèze

Naturellement classe 3

**Naturellement durable et résistant**

Face Bombée



2 Peignes

Longueurs 2,40 m à 6,00 m selon produit et stock disponible

Section	Profil de face	Photo profil	Classe emploi	Code
21 x 120 mm	faces lisses		naturellement classe 3	992331
21 x 120 mm	2 peignes		naturellement classe 3	992326
25 x 145 mm	faces lisses		naturellement classe 3	1058508
25 x 145 mm	2 peignes		naturellement classe 3	1058507
25 x 145 mm	1 face bombée		naturellement classe 3	1364210
27 x 120 mm	2 peignes		naturellement classe 3	992327
27 x 145 mm	faces lisses		naturellement classe 3	992333
27 x 145 mm	2 peignes		naturellement classe 3	992328
27 x 145 mm	1 face bombée		naturellement classe 3	1364211
32 x 145 mm	balcon		naturellement classe 3	992318



Lame de terrasse Frêne thermo-traité

Équivalent classe 3



Durabilité
Stabilité
Résistance





Profil GRAD



Faces Lisses

Longueurs de 2,15 m à 4,90 m selon produit et stock disponible

Section	Profil de face	Photo profil	Code
20 x 145 mm	lisse		1399730 
21 x 120 mm	GRAD		1507437

Lame de terrasse Pin thermo-traité



Équivalent classe 3

Réversible lisse/
antidérapant

1 face bombée lisse

Section	Longueur	Profil de face	Photo profil	Profil d'usage	Code
26 x 117 mm	2,10 m	réversible		clip	1507486
26 x 119 mm	2,40 m	bombée		clip	1094951

Barette Easyclip Deck

Barrettes de fixation pour lame de terrasse EASYCLIP.
Permet de poser les lames de terrasse en bois ou en bois composite.

easyclip deck

Comptez environ une boîte de 30 clips pour 5 m² de terrasse. **easyclip deck** est composé de 6 points de fixation, soit 2 par lames. Étudié pour laisser 4 mm entre chaque lame, il permet au bois de vivre sans déformation de l'ensemble.

Système médaillé d'or au concours Lépine 2008 ainsi qu'au concours mondial des inventeurs à Genève.
Matière : polyoxyméthylène (POM).

- Invisibilité garantie**
- Aération optimale des planches**
- Excellente résistance à l'arrachement**
- Confort, précision & rapidité inégalable pendant le montage**

25 ans de garantie

easyclip deck laisse un espace entre la structure et la lame qui permet une aération optimale des planches pour une terrasse durable.

La prise par le dessous de la lame accompagne et réduit la plage de travail du bois (contrairement aux fixations latérales).

Lame rainurée pour clip
Clip
Élément de structure en bois
Vis à tête fraisée Ø 4,5 mm (non fournis)

Conditionnement	Code
30 barettes par boîte(s)	997823
280 barettes par boîte(s)	997824



Lame de terrasse Accoya

Lame de terrasse en Accoya Deck, qui est un bois modifié chimiquement (pin radiata acétylé).

Classe d'emploi 4.

Processus d'acétylation : issu de 80 ans de recherche, ce procédé révolutionnaire est non toxique et dispose d'une faible empreinte carbone. Il modifie la structure chimique du bois, de la périphérie au coeur, atteignant ainsi des performances inédites de longévité et de stabilité dimensionnelle. De ce fait, le bois Accoya est résistant aux fissures et aux cassures avec une stabilité supérieure à celle des planches de terrasse classiques. Enfin, il combine le charme du vrai bois avec des performances exceptionnelles.



Performances inédites de durabilité et stabilité

Pour tous les climats

Naturellement isolant

Résistant aux insectes

Idéal pour tous les revêtements

Peu d'entretien nécessaire

Excellente usinabilité

D'origine durable et respectueux de l'environnement

100% recyclable

Faibles émissions de CO²

Non toxique



Naturel

Longueurs de 2,40 m à 4,80 m selon produit et stock disponible

Section	Couleur	Profil de face	Photo profil	Profil d'usinage	Code
20 x 145 mm	naturel	lisse		à visser	1059244
20 x 190 mm	naturel	lisse		à visser	1020342
21 x 140 mm	gris teinté masse	lisse		à clipser	1579997

Lambourde Accoya

45 x 70 mm
Lisse

Longueurs de 2,40 m à 4,80 m selon produit et stock disponible

Code

1059248 



HardWood clip®



Fixation invisible
Avec renfort en acier inoxydable

Conditionnement

boite de 185 (vis comprises)

Code

598708





Lame de terrasse Ipé

Découvrez aussi les différents profils disponibles :



Faces Lisses



Bahia 2 Peignes



2 Peignes





1 Face Striée Bélem



Durabilité
Stabilité

Longueurs de 1,80 m à 6,70 m selon produit et stock disponible

Section	Profil	Photo profil	Séchage du bois	Code
21 x 145 mm	faces lisses		sec séchoir	1086584 

Lame de terrasse Ipé à clipser



2 Peignes



Faces Lisses

Longueurs standard de 1,85 m à 6,10 m

Section	Profil de face	Profil d'usinage	Photo profil	Séchage du bois	Code
21 x 145 mm	2 peignes	clip hardwood		sec	1002250 
21 x 145 mm	faces lisses	clip hardwood		sec	990370 



Lame de terrasse «Courson» Ipé

Un courson est une lame ou planche de bois de courte longueur (mesurant moins d'1,85m). Nous vous proposons ainsi un prix adapté pour ce produit en petites longueurs.



Idéale pour les coursives
Durabilité
Stabilité

Longueurs 0,95 m à 1,85 m selon produit et stock disponible

Section	Profil de face	Photo profil	Séchage du bois	Code
21 x 145 mm	faces lisses		naturel	1086586 

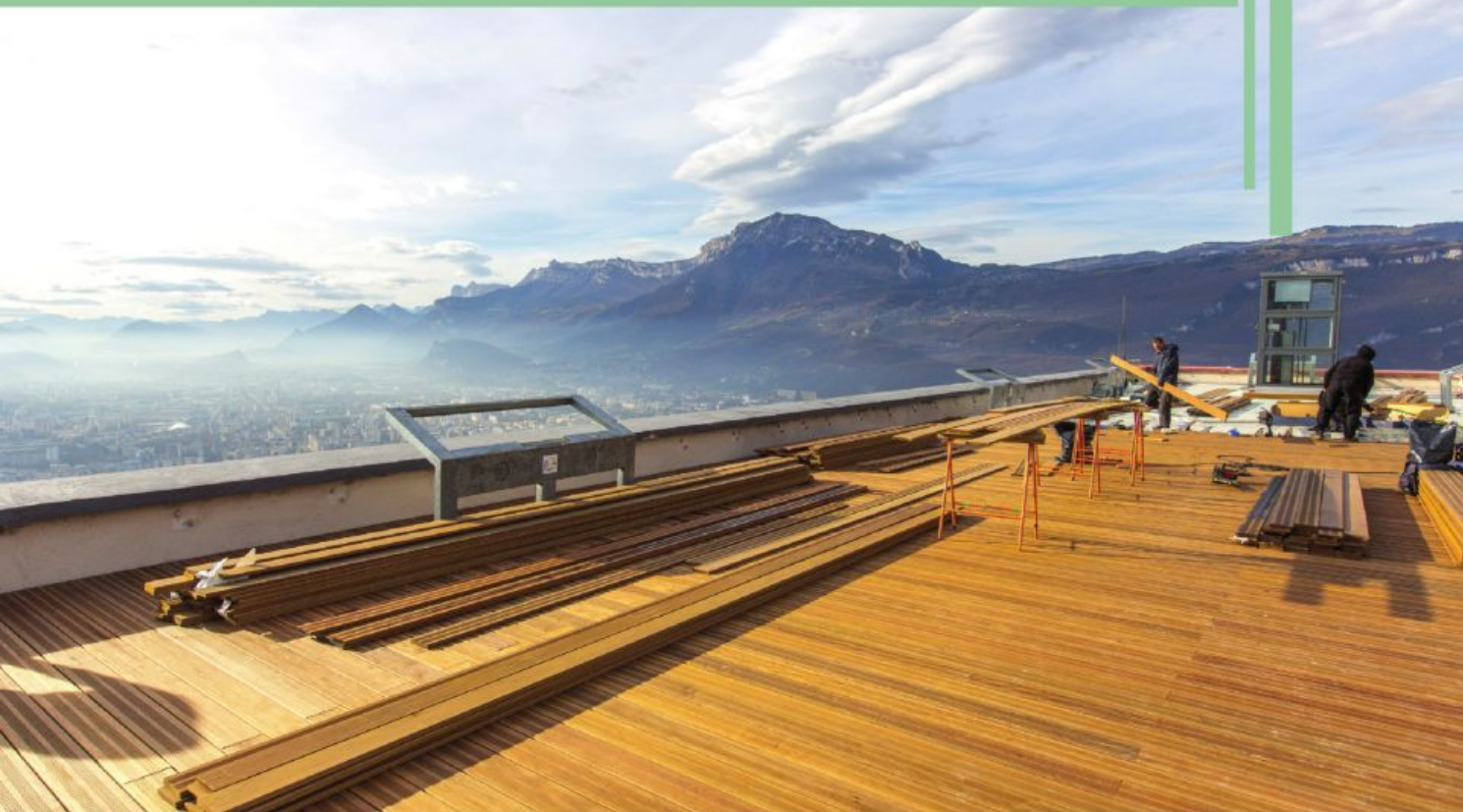

Margelle Ipé

38 x 285 mm
Faces lisses

Photo profil



Code

1169379



HardWood clip®



Fixation invisible
Avec renfort en acier inoxydable

Conditionnement

185 par boîte, vis comprises

Code

598708



Poteau bois ipé

Section

70 x 70 mm

Longueur

2,45 m

Code

365785



Lame de terrasse Merbau



Faces Lisses

**Durabilité, Esthétisme**

Longueurs 1,80 m à 5,70 m selon produit et stock disponible



Section	Profil de face	Photo profil	Code
20 x 140 mm	2 peignes		1020339
20 x 140 mm	faces lisses		1020338

Lame de terrasse Cumaru



Faces Lisses

**Durabilité à moindre coût**

Longueurs 1,85 m à 6,10 m selon produit et stock disponible



Section	Profil	Photo profil	Séchage du bois	Code
21 x 145 mm	faces lisses		sec séchoir	1002249
21 x 145 mm	2 peignes		sec séchoir	990364
21 x 145 mm	1 face striée bélem		sec séchoir	990365

Lame de terrasse Yellow balau



2 Peignes



Faces Lisses

**Durabilité**

Longueurs 2,15 m à 6,30 m selon produit et stock disponible

Section	Profil de face	Photo profil	Séchage du bois	Code
21 x 145 mm	2 peignes		sec séchoir	1381994 🎵
21 x 145 mm	faces lisses		sec séchoir	991969 🎵



Lame de terrasse Muiracatiara

**Durabilité, Esthétisme**

Longueurs 1,85 m à 6,10 m selon produit et stock disponible

Section	Profil de face	Photo profil	Séchage du bois	Code
21 x 145 mm	faces lisses		sec séchoir	1165943 🎵
21 x 145 mm	2 peignes		sec séchoir	1364693 🎵



Profil Lisse



Lame de terrasse Atmosphère

Notre lame de terrasse en bois composite Atmosphère bénéficie d'une technologie de fabrication spécifique qui lui confère des caractéristiques exceptionnelles. La lame Atmosphère ne subit pas de variation de couleur, sa teinte reste absolument stable au fil du temps ! De plus, elle présente une très grande facilité d'entretien face aux tâches domestiques. C'est une lame de terrasse pleine (non alvéolaire) innovante et résistante. C'est une planche de terrasse «tous terrains» convenant aux projets les plus exigeants et aux usages les plus intensifs.

La composition du bois composite est d'environ 45% pour les fibres de bois, 45% pour le plastique, le reste étant des additifs. Les lames en bois composite sont usinées, parfaitement calibrées et régulières. Leur pose se fait généralement par clip invisible, il n'y a pas de vis visible sur la partie supérieure de la lame bois composite.



Procédé unique de coextrusion
Excellente résistance à la glisse
Un entretien facile en intérieur comme en extérieur
Résistance aux taches alimentaires, aux UV, à la glisse R12-R13
Durabilité et stabilité de la couleur
Aspect brossé mettant en valeur le veinage naturel du bois et ses singularités



Gris Ushuaia



Brun Rio



ipe

Section	Longueur	Décor	Code
23 x 138 mm	4,00 m	gris ushuaia	1090784
23 x 138 mm	4,00 m	brun rio	1214264
23 x 138 mm	4,00 m	ipe	1596555



Lame de terrasse Elegance

Une lame de terrasse composite pleine teintée dans la masse.

Les lames de terrasse Élégance sont des lames de terrasse composite pleines. Faisant partie de la Gamme Naturelle de Silvadec, il s'agit d'une lame teintée dans la masse. Comme toutes les lames Élégance c'est une lame monochrome qui revêt un aspect authentique et soigné se rapprochant du bois brut et qui se travaille facilement.

Personnalisez votre terrasse en bois à l'infini avec les lames Élégance !

Avec son jeu de couleurs, ses trois finitions, ses deux largeurs et son éventail d'accessoires, la gamme Élégance en bois composite Silvadec® vous permet de composer une terrasse originale qui répond à toutes vos envies !

La composition du bois composite est d'environ 45% pour les fibres de bois, 45% pour le plastique, le reste étant des additifs. Les lames en bois composite sont usinées, parfaitement calibrées et régulières. Leur pose se fait généralement par clip invisible, il n'y a pas de vis visible sur la partie supérieure de la lame bois composite.



Esthétique inégalée et authentique à votre terrasse composite
Résistance optimale à la glisse
Produit respectueux de l'environnement



Brun Exotique



Gris Anthracite

Section	Longueur	Décor	Code
23 x 180 mm	4,00 m	brun exotique	1090783
23 x 180 mm	4,00 m	gris anthracite	1090782

Lame de terrasse Emotion



Accessoires

Clip inox départ/fin sachet 10
1090791Clip aboutage inox sachet 10
1141658Clip simples inox sachet 30
1090790Lame de finition gris ushuaia
1090788Lame de finition brun rio
1269465Lame de finition gris anthracite
1090786Lame de finition brun exotique
109078723 x 138 mm
4,00 mBrun Savane
1312530

Lame de terrasse Émotion : misez sur son côté chaleureux. Notre lame Émotion se distingue par son procédé de fabrication qui consiste en l'injection d'un mélange aléatoire de plusieurs colorants dans la masse.

Grâce au perfectionnement de cette technique, les nuances de teintes de la lame Émotion sont renforcées, accentuant ainsi sa finition authentique qui rend chaque lame unique !

Sa finition lisse procure un véritable confort d'utilisation, pied nu tout particulièrement. Au soleil, vous apprécierez les reflets dorés de cette lame. Choisir la terrasse Émotion lisse c'est choisir des lames de terrasse en bois composite d'exception rendues uniques par leur procédé de fabrication !

Une lame de terrasse à coloration aléatoire !

Grâce au procédé d'extrusion utilisé pour les produire, les lames de terrasse Émotion ne ressemblent à aucune autre. En effet, un mélange aléatoire de différents colorants est injecté lors de leur fabrication, ce qui distingue chaque lame de sa voisine. Au fil des saisons les variations de teinte demeurent et votre terrasse reste toujours aussi belle et chaleureuse !

Une lame de terrasse en bois composite made by Silvadec

Les lames de terrasse Émotion sont des lames pleines. Comme tous les produits de la Gamme Naturelle de Silvadec, cette lame est fabriquée selon un procédé d'extrusion qui lui confère des propriétés uniques de durabilité et de facilité d'utilisation. Elle se travaille facilement comme un bois massif.

La composition du bois composite est d'environ 45% pour les fibres de bois, 45% pour le plastique, le reste étant des additifs. Les lames en bois composite sont usinées, parfaitement calibrées et régulières. Leur pose se fait généralement par clip invisible, il n'y a pas de vis visible sur la partie supérieure de la lame bois composite.

Lame de terrasse Brooklyn

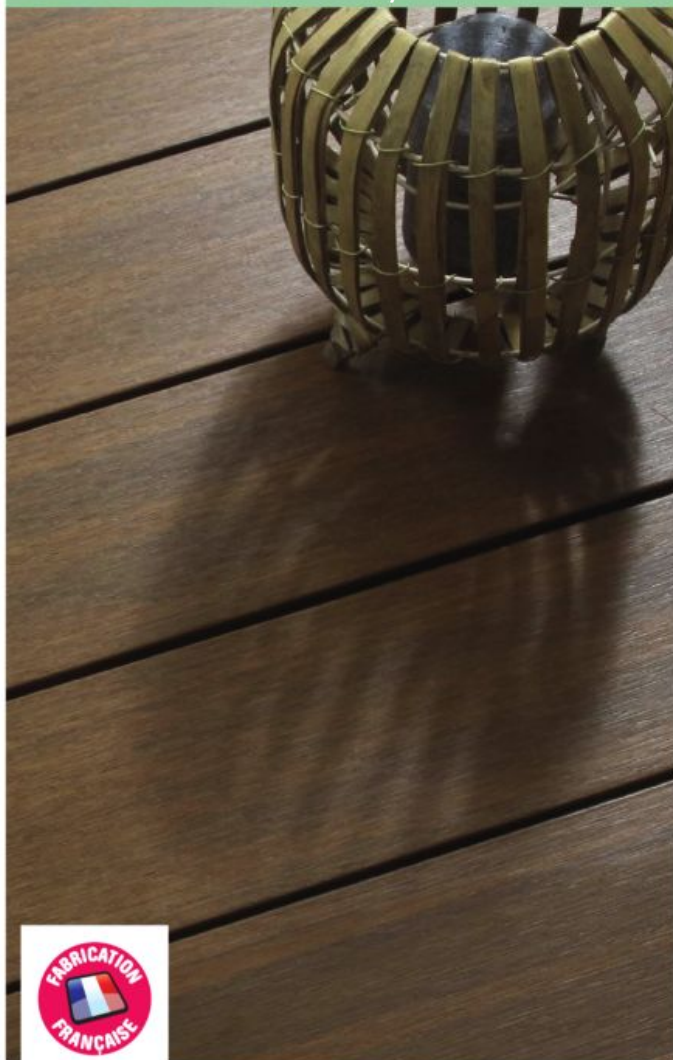

22,5 x 138 mm
3,60 m



Teak
1393339



Ardoise
1333962

Accessoires



Plinthe TECK paquet(s) 6
1333964



Plinthe ARDOISE paquet(s) 6
1333963



Clips sac(s) 90
1333958



Vis inox GRIS boîte(s) 150
1333959



Vis inox BRUN boîte(s) 150
1333960

Résiste à toutes les taches

Les lames co-extrudées BROOKLYN ne demandent que très peu d'entretien. Les salissures comme les taches de gras, de vin ou de ketchup se nettoient avec de l'eau savonneuse. Il est conseillé de laver sa terrasse à l'aide d'un nettoyeur haute pression (120 bars maximum) au minimum 1 fois par an pour retirer toutes les mousses qui ont tendance à se déposer l'hiver et dans les parties non exposées au soleil de la terrasse.

Le nettoyage des taches les plus tenaces peut être réalisé avec du White Spirit sans risque de décoloration de la lame.

Une couche protectrice

La fine pellicule de polyéthylène qui recouvre la totalité de la lame protège efficacement le bois composite contre l'eau et toute reprise d'humidité. Les dilatations enregistrées sont très faibles avec seulement 1 mm par mètre linéaire selon une différence de température de 30°.

La lame est complètement hydrofuge, et l'eau de pluie ruisselle en surface sans pouvoir pénétrer dans le bois composite protégé. Des additifs anti UV ont été également ajoutés dans cette fine pellicule pour éviter toute décoloration dans le temps. Les lames Brooklyn ont un aspect lisse ou un veinage bois selon la face choisie par le client. La couche de protection de coextrusion sur les 2 faces garantit une très faible dilatation des lames et une excellente tenue des couleurs dans le temps. Les lames de finition associées à cette gamme permettent de s'adapter à toutes les configurations.



Lame de terrasse Profi Deck 150

Lame de terrasse UPM Profi Deck 150

Deux faces : petites et grandes rainures

Matière première : polypropylène (PP) - Une qualité exceptionnelle, une conception savamment étudiée et un design contemporain. UPM Profi Deck est la nouvelle référence en matière de durabilité des couleurs. Contrairement au bois et aux autres composites, la matière utilisée est totalement exempt de lignine, cette molécule naturelle qui, sous l'effet des rayons du soleil, donne une teinte grisâtre au bois et autres fibres naturelles.

Un design urbain, élégant.



La résistance aux chocs est excellente par temps chaud comme par temps froid, et la surface de la terrasse présente une résistance aux rayures supérieure à celle de beaucoup d'autres composites. Cette résistance ne diminue en rien le toucher de la terrasse, exceptionnellement doux et naturel.

Terrasse 55% recyclée et 100% recyclable

Accessoires

Disponibles dans tous les coloris :



Couvre joint gris granite
852620



Nez de marche gris granite
673299



Clip + vis gris granite boîte(s) 100
759352



Rail
696234



Joint rouleau 50ML
1108568



Plot boîte 32
980713



Lambourde noir pièce(s)
1352030

28 x 150 mm
4 m

Configurez votre terrasse en toute simplicité :
<https://deckplanner.upmprofi.com/fr/>



Brun Noisette
852619



Gris Argent
598951



Noir Nuit D'été
598949

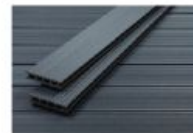

Gris Granite
598947



Brun Automne
598946



Gris Perle
1028364





Lame de terrasse Piazza One

25 x 140 mm
4 m

Configurez votre terrasse en toute simplicité :
<https://deckplanner.upmprofi.com/fr/>



Californian Oak
1303090



Brazilian Walnut
1303089



Streaked Ebony
1303088



Silver Teak
1303086



Frêne Nordique
1458003



Orme Royal
1458002



Padouk
1458001

La gamme UPM ProFi Piazza offre une résistance aux taches et une durabilité des couleurs remarquables, même dans les environnements les plus difficiles, tels que les piscines publiques, les restaurants de grillade à l'extérieur et les lieux en haute altitude. La lame UPM ProFi Piazza est respectueuse de l'environnement et contient 75% de matériaux recyclés. Notre avantage grâce à une fabrication allemande unique sont les garanties de 25 ans sur les couleurs, 25 ans sur les taches et 25 ans sur l'intégrité structurelle des lames.

Une terrasse pour vivre. Ne nécessite ni huile, ni peinture, ni réparation. Aucun risque d'écharde, ne craint pas les taches et ne glisse pas. (Uniquement un design élégant et primé.)

Une terrasse pour la vie. Elle accueillera vos distractions, vos fêtes et vos bons moments. Grandissez avec elle, vieillissez avec elle. Hautes performances garanties jusqu'à 25 ans.

Une terrasse pour notre avenir. Elle est fabriquée en Allemagne à partir de plastique recyclé et de déchets d'étiquettes provenant de toute l'Europe. Elle contribue à l'économie circulaire.

Une terrasse idéale tant pour la raison que pour le coeur. Qualité durable : elle augmente la valeur de votre maison et améliore votre confort.

Accessoires



Clip de départ + vis
boîte(s) 50
906301



Wing clip + vis boîte(s)
100
1303091



Plinthe couvre joint
1333950

Lame de terrasse Bambou X-trème saturée



Lame de terrasse en bambou réversible :
1 face rainurée / 1 face lisse.
Finition SIKKENS.



1106118

Disponible en finition huilé : 1431768

Section	Longueur	Profil de face	Code
20 x 137 mm	1,85 m		1106118
20 x 137 mm	1,85 m		1431768
21 x 120 mm	1,85 m	GRAD	1507422

Accessoires



Lame de finition
1301800



Clips + vis
1107228
boîte(s) de 90



Clips de démarrage
1107232
boîte(s) de 90

Lame de terrasse Bambou N-Durance

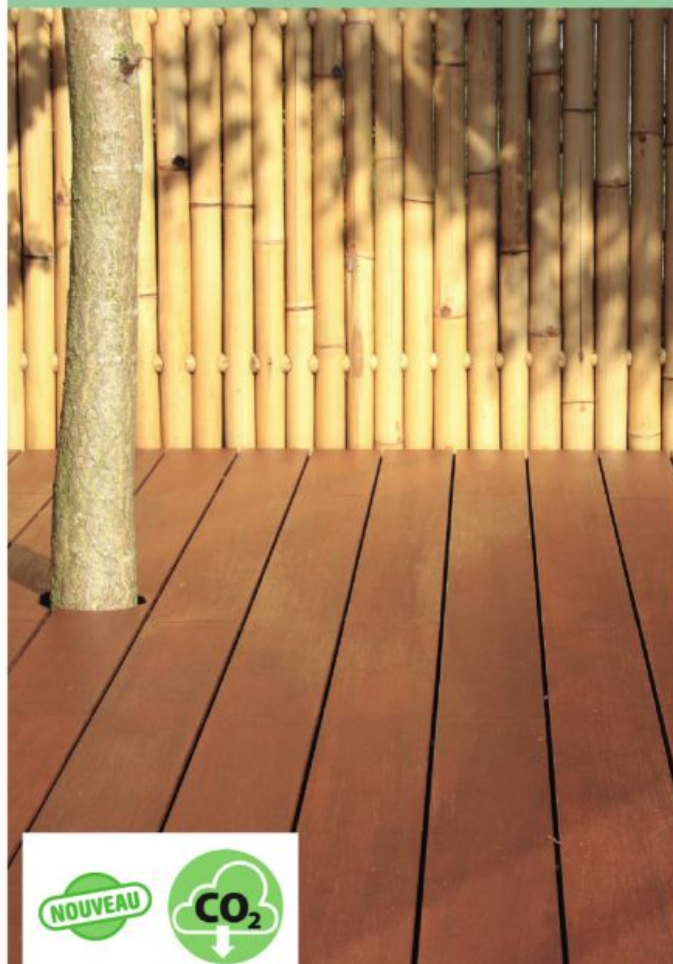

Si vous recherchez la plus belle lame de terrasse qui s'intègre dans un espace extérieur moderne ou un jardin verdoyant, alors Bambou N-durance est le produit qu'il vous faut. La couleur marron caramel convient à tous les designs et crée une ambiance chaleureuse. Les lames lisses ou striées conviennent à diverses applications et donnent un aspect luxueux à la terrasse.



Produit beau et élégant
Extrêmement résistant
Haute stabilité
Résistant au feu
CO2 neutre
2 possibilités d'installation : côté strié ou lisse

Section	Longueur	Code
20 x 137 mm	1,85 m	1457995
21 x 120 mm	1,85 m	1507421

NOUVEAU





Lambourde pin

















Rabotée 4 faces

Traitement : autoclave, classe 4



Origine : Europe

Longueurs 3,00 m à 5,00 m selon produit et stock disponible

Section	Couleur	Code
45 x 70 mm	vert	1000024 
45 x 90 mm	vert	1001064 
45 x 120 mm	vert	1001065 
45 x 145 mm	vert	1001066 
45 x 195 mm	vert	1001067 
45 x 220 mm	vert	1001068 
63 x 105 mm	vert	1054698 
63 x 165 mm	vert	1002252 
70 x 145 mm	vert	1364695 
70 x 220 mm	vert	1002253 
95 x 195 mm	vert	1001199 
45 x 70 mm	brun	1270724 
45 x 145 mm	brun	1007596 
45 x 195 mm	brun	1365822 
70 x 145 mm	brun	1043132 
70 x 220 mm	brun	1050365 
95 x 195 mm	brun	1050363 







Poteau Pin

Traitement : autoclave, classe 4
Rabotée 4 faces



Origine : Europe



Longueurs 3,00 m à 5,00 m selon produit et stock disponible

Section	Couleur	Code
70 x 70 mm	vert	1365921 
90 x 90 mm	vert	1364942 
145 x 145 mm	vert	1002254 
195 x 195 mm	vert	1002255 
70 x 70 mm	brun	1008288 
90 x 90 mm	brun	1001198 

Lambourde bois exotique

Rabotée 4 faces

Longueurs 1,80 m à 6,40 m selon produit et stock disponible

Section	Profil d'usage	Code
42 x 70 mm	non aboutée	990362 
42 x 70 mm		1368755 



NOTES

A series of horizontal dashed lines for taking notes.

Dalle caillebotis Pin (résineux)



Traitement : autoclave, classe 4



Idéale pour un balcon

Section	Couleur	Profil de face	Code
44 x 500 x 500 mm	vert	6 lames/5V	1077943
44 x 500 x 500 mm	brun	6 lames/5V	1077944

Dalle caillebotis Ipé (exotique)



Pour une ambiance exotique

Section	Profil de face	Code
38 x 500 x 500 mm	7 lames/2V	527683

Clôture Normande : rondins Pin Sylvestre avec perçages

Traitement : autoclave, classe 4



Origine : Europe



Longueurs 1,50 m ou 2,00 m selon produit et stock disponible

Diamètre	Longueur	Caractéristique	Diamètre perçage	Code
Ø 140 mm	1,50 m	2 perçages 90°	Ø 80	850764
Ø 140 mm	1,50 m	2 perçages borgnes	Ø 80	850765
Ø 140 mm	1,50 m	2 perçages droits	Ø 80	850763
Ø 140 mm	2,00 m	3 perçages droits	Ø 80	850767
Ø 140 mm	2,00 m	3 perçages 90°	Ø 80	850768
Ø 140 mm	2,00 m	3 perçages borgnes	Ø 80	850769

Rondins Pin Sylvestre non perçés

Traitement : autoclave, classe 4

Longueurs 2,00 m à 4,00 m selon produit et stock disponible

Diamètre	Code
Ø 80 mm	1001203
Ø 100 mm	1001200
Ø 120 mm	1001201
Ø 140 mm	1001202



Demi-rondins Pin Sylvestre

Traitement : autoclave, classe 4

Longueurs 2,00 m à 3,00 m selon produit et stock disponible

Diamètre	Code
Ø 80 mm	1008290
Ø 100 mm	1008289

Traverse Chêne



Traverse paysagère en chêne destinée pour la réalisation d'aménagement extérieur: marches d'escalier, bordures de jardin, carrés potager...



Produit naturel non traité et destiné à la réalisation d'aménagement extérieur

AMÉNAGEMENT EXTÉRIEUR

Section	Etat de surface	Longueur	Code
100 x 220 mm	brut de sciage	2,30 m	1269479
120 x 200 mm	brut de sciage	2,60 m	452146
150 x 260 mm	brut de sciage	2,60 m	452148
120 x 200 mm	brut de sciage	2,00 m	1448934
100 x 200 mm	brut de sciage	2,60 m	998823
100 x 200 mm	brut de sciage	2,00 m	1084328

Tuteur Pin Sylvestre



Traitement : autoclave, classe 4

Longueurs 1,50 m à 2,50 m selon produit et stock disponible

Diamètre	Longueur	Couleur	Code
Ø 60 mm	1,50 m	vert	850770
Ø 60 mm	2,00 m	vert	850771
Ø 60 mm	2,50 m	vert	850772
Ø 80 mm	2,50 m	vert	850773

Plot réglable pour lambourde JOUPLAST



Mise en oeuvre simple et rapide. Pour la création de terrasses en carrelage, céramique ou dallage, destinés à un usage piéton
Support réglable en hauteur pour la réalisation de terrasses en bois naturel ou en composite destinées à un usage piéton.
Réglage de la hauteur manuel avec l'écrou.
Ne pas utiliser avec des lambourdes en matière composite.
Conforme au DTU 51.4.
Fabrication française
Polypropylène 100% recyclé

Hauteur	Code
20-30 mm	918018
40-60 mm	765221
50-80 mm	765219
80-140 mm	765218
140-230 mm	765217



Laisse circuler l'air, évite les remontées d'humidité et permet le passage de câbles et canalisations.
Résistant aux températures entre -30°C et +60°C.
Aucune limite de largeur de lambourde.
Solution unique pour la finition latérale

Appui lambourde caoutchouc 90



L'appui lambourde caoutchouc de JOUPLAST®, en caoutchouc recyclé, est exclusivement conçu pour faciliter la construction de terrasse, et spécifiquement, le calage des lambourdes.
Sert de support pour les lambourdes. Idéal pour l'isolation de la terrasse.
Évite les remontées d'humidité. À utiliser sur sol plat et rigide. Épaisseur 8 mm
Empilage possible jusqu'à 4 cales.
Distance conseillée entre 2 cales : 50 cm.
Solution 100% française.
Pneu recyclé

Épaisseur	Conditionnement	Code
8 mm	boite de 48	1289885



Impustrescible
Diminue les bruits d'impact
Ventilation et isolation assurées

Bande de protection pour lambourde



Bande de protection pour terrasse bois à coller sur les lambourdes de la terrasse.
Bande autocollante qui protège les lambourdes de l'humidité et des ruissellements des eaux de pluie.
Mousse polyéthylène

Dimensions	Couleur	Code
20 m x 7,7 cm	noir	1029119



Augmente la durée de vie de la terrasse.
Résistance UV et GEL.
Adhère sur bois, béton et métal.
Indéchirable.

Traitement bois autoclave BICARBONIL

Permet d'obtenir une teinte stable et une finition mate
Embellit et protège contre les intempéries tous les bois extérieurs :
palissades, hangars, chalets, abris de jardin, barrières, clôtures...
BiCarbonil est un produit à base d'huiles végétales inoffensif pour
l'homme, les plantes et les animaux



Conditionnement

Code

5 L

359965

Vis terrasse inox A2 torx

Traitement acier Inox A2 pour une forte résistance en extérieur
Vis Spéciale terrasse en Inox A2, embout torx inclus. Tête fraisée,
filetage partiel. Idéale pour la fixation de vos lames de terrasse.
Empreinte plus profonde pour une meilleure tenue de l'embout
Crans sous tête pour l'auto-fraisage
Moletage pour réduire l'effort de vissage
Pointe Anti-Fendage pour éviter l'éclatement du bois
Idéale pour la fixation de vos lames de terrasse



Dimensions

Conditionnement

Code

Ø 5 x 50 mm

boite de 200

1161095

Ø 5 x 50 mm

seau de 500

1195340

Ø 5 x 50 mm

seau de 1000

1224403

Ø 5 x 60 mm

boite de 200

1161096

Ø 5 x 60 mm

seau de 500

1158365

Ø 5 x 60 mm

seau de 1000

1224404

Ø 5 x 70 mm

boite de 100

1161097

Ø 5 x 70 mm

seau de 500

1224883



Fraise Ø 4 mm + vissage kit terrasse

Compatible toutes vis spéciales terrasse
Composition du Kit :
1 fraiseur carbure 45, att 6 pans
1 butée de profondeur «basse friction»
3 forets Ø 4 ou Ø 4,5 mm
Clé de montage



Référence

Code

KIT TERRASSE

1344532

Traitement bois autoclave



S'applique très facilement en seulement 2 couches, humide sur humide, sans essuyage. Application directe sur bois neufs. Entretien facile sans ponçage.

Pour tous les bois extérieurs horizontaux et verticaux : terrasses, decks de piscine, brise vues, portails, bardage.



Réimprègne et retouche les coupes et éclats sur bois autoclavés.



Finition	Conditionnement	Code
brun	2.5 L	778806
brun	1 L	778805

Huile terrasse bardage bois extérieur



S'applique très facilement en seulement 2 couches, humide sur humide, sans essuyage. Application directe sur bois neufs. Entretien facile sans ponçage.

Pour tous les bois extérieurs horizontaux et verticaux : terrasses, decks de piscine, brise vues, portails, bardage.



Conserve l'aspect naturel du bois
Mise en oeuvre facile et rapide : application directe sur bois neufs, 2 couches frais sur frais, sans essuyage
Anti-glissant : glissance testée selon NF EN 13036-4
Résiste à l'eau chlorée
Entretien facile sans ponçage



Finition	Couleur	Conditionnement	Code
chêne	moyen	5 L	1324794

Lasure protection élevée LX 530+



Lasure idéale chantiers difficiles : temps humide, rénovation supports anciens...

Lasure professionnelle pour la protection longue durée et la décoration

Pour décorer et protéger tous les bois extérieurs sous expositions fortes aux intempéries et aux UV (exposition plein sud/situation mer montagne...)

indice 30

A+ -



AMÉNAGEMENT EXTÉRIEUR

Coloris	Conditionnement	Code
incolore	5 L	51327
chataignier	5 L	51337
chêne	5 L	51340
chêne ancien	5 L	51354
chêne clair	5 L	51392
chêne doré	5 L	51427
noyer	5 L	51555
teck	5 L	51649

Lasure protection forte LX 545+



Idéal éco-construction

Composition : à base de résine auto réticulable

Nettoyage des outils : eau

Rendement : 14 m²/l

Utilisation : intérieure / extérieure

Normes et labels : NF environnement Label vert Excell satinée

indice 45

A+ -



Couleur	Conditionnement	Code
incolore	5 L	537044
chêne	5 L	537046
chêne ancien	5 L	537047
chêne clair	5 L	537048
chêne doré	5 L	537049
blanc des alpes	5 L	537052



Habillez élégamment vos murs en faisant le choix parmi notre sélection de bois rabotés. Personnalisez vos revêtements intérieurs comme extérieurs à l'aide de nos différents lambris, bardages ou lames tout en conservant les caractéristiques naturelles des bois. Nous mettons à votre disposition de nombreux profils, essences et finitions qui embelliront votre habitat en fonction de vos différents besoins.



BOIS RABOTÉ

PLANCHER MASSIF.....	42
LAMBRIS BOIS.....	45
LAMBRIS BOIS FINI.....	47
LAME BROSSÉE MONTAGNE.....	50
VIEUX BOIS.....	55
BARDAGE NATUREL.....	56
BARDAGE FINI.....	60
BARDAGE COMPOSITE.....	66
LAMBRIS ET BANDEAU PVC.....	76
BANDEAU.....	78
VOLET.....	79
COUVERTURE.....	80

Plancher à clouer Epicéa



2 faces visibles
L'authenticité par excellence

Longueurs 2,10 m à 5,40 m selon produit et stock disponible

Section	Profil de face	Photo profil	Profil d'usinage	Code
21 x 135 mm	mezzanine		rainé bout	1054699
27 x 135 mm	mini grain d'orge/Briançon		rainé bout	1054700
44 x 160 mm	mezzanine		non rainé bout	1054701

Parquet à clouer Pin des Landes



L'authenticité par excellence
Le meilleur rapport qualité/prix

Section	Longueur	Choix	Code
21 x 200 mm	2000 mm	petits noeuds	452059
21 x 120 mm	2000 mm	petits noeuds	1463943

Parquet à clouer Pin Sylvestre

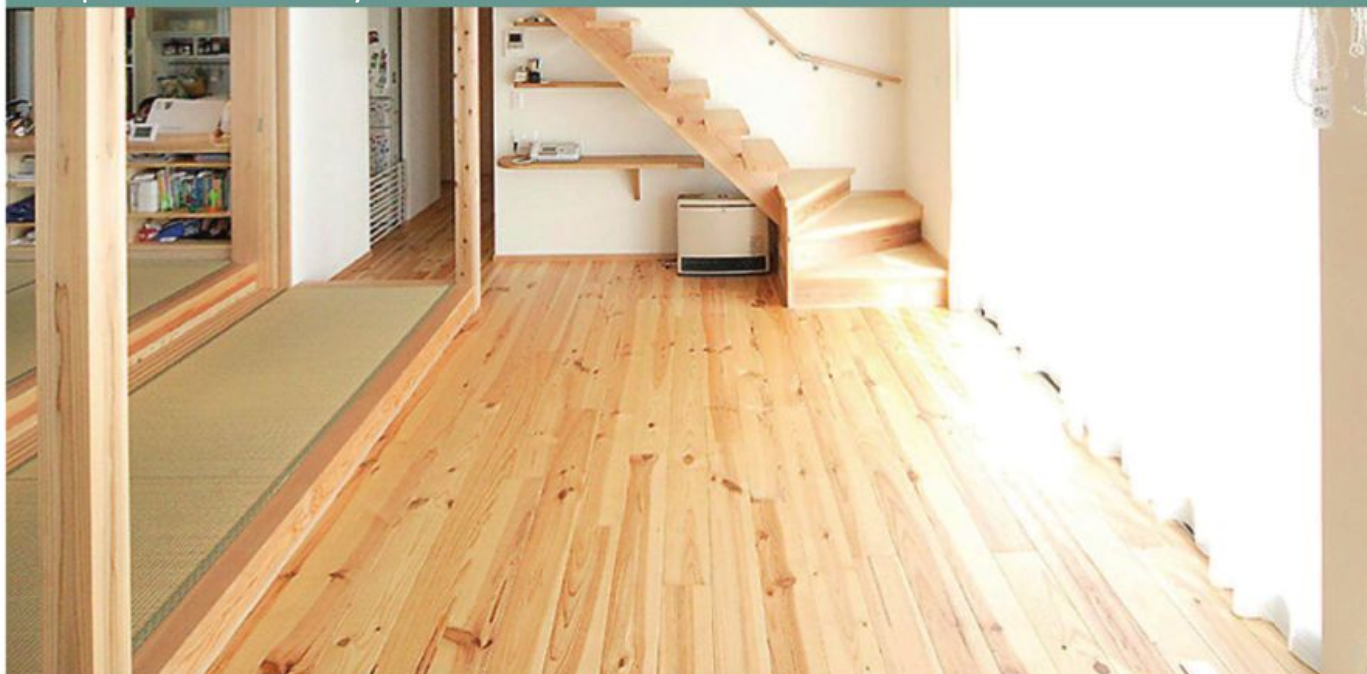

L'authenticité par excellence

Longueurs 2,10 m à 5,10 m selon produit et stock disponible

Section	Profil de face	Photo profil	Code
21 x 135 mm	mini grain d'orge/Briançon		1054702 

Parquet à clouer Chêne



L'authenticité par excellence











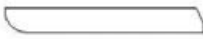

Section	Profil de face	Gamme	Code
14 x 130 mm	mini GO	RUSTIQUE	780313
20 x 150 mm	mini GO	RUSTIQUE	871227
20 x 180 mm	mini GO	RUSTIQUE	871229



Plinthe Epicéa



Longueurs 2,10 m à 5,40 m selon produit et stock disponible

Section	Profil de face	Photo profil	Code
10 x 70 mm	bord arrondi		1054703 
12 x 95 mm	bord arrondi		1054707 
13 x 70 mm	bord arrondi		1054708 
10 x 70 mm	bord vif		1054704 
12 x 95 mm	bord vif		1054709 
13 x 70 mm	bord vif		1054710 

Lambris Epicéa



Bois du Nord blanc, surface rabotée, profil rainé en bout.
Usage intérieur.

Longueurs 2,40 m à 5,40 m selon produit et stock disponible

Format	Profil de face	Photo profil	Profil d'usinage	Code
10 x 90 mm	élégie		rainé bout	954072
10 x 90 mm	grain d'orge		rainé bout	954071
12 x 90 mm	élégie		rainé bout	992907
12 x 90 mm	grain d'orge		rainé bout	992908
12 x 135 mm	élégie		rainé bout	954073
12 x 135 mm	grain d'orge		rainé bout	954079
12 x 135 mm	jointif		rainé bout	954074
14 x 135 mm	Briançon		rainé bout	992906
14 x 135 mm	jointif		rainé bout	954104

Lambris Pin Sylvestre



Bois du Nord rouge, surface rabotée, profil rainé en bout. Usage intérieur.

Longueurs 2,40 m à 5,10 m selon produit et stock disponible

Format	Profil de face	Photo profil	Profil d'usinage	Code
13 x 140 mm	Briançon		rainé bout	954090



Lambris Pin des Landes



Lambris en pin des Landes, surface rabotée, profil rainé en bout, finition naturelle.

Format	Longueur	Profil de face	Photo profil	Choix	Profil d'usage	Code
10 x 90 mm	2,00 m	grain d'orge		petits noeuds	rainé bout	320833

Lambris fini Epicéa PURE HOME



FPBOIS

BOIS RABOTÉ



Technologie PURE HOME® : aucun entretien, longue efficacité, action dépolluante en continu et réduction de 60 à 80% de la concentration de formaldéhyde



Blanc



Alpin



Gris Brume

Format	Longueur	Décor	Profil de face	Photo profil	Etat de surface	Code
13 x 135 mm	2,50 m	blanc	Briançon		raboté	1251493
13 x 135 mm	2,50 m	gris brume	Briançon		brossé	1251495
13 x 135 mm	2,50 m	alpin	Briançon		brossé	1450378

Lambris fini Epicea



Habillez vos murs et vos plafonds avec un revêtement d'intérieur protecteur et durable grâce à notre sélection de lambris bois de qualité, proposée en plusieurs essences.



Procédé mettant en valeur le veinage naturel du bois et ses singularités

Format	Longueur	Décor	Profil de face	Photo profil	Etat de surface	Code
15 x 185 mm	4,20 m	acrylique blanc	micro GO		brossé	1389583



Lame noir + bois

Naturelle, renouvelable et chaleureuse, la nouvelle gamme NOIR & BOIS donnera à votre déco un style unique et vous inspirera de nouvelles histoires.

Histoires tout feu tout flamme, histoires à partager au coin du feu. Laissez libre cours à votre imagination.



Ignite

Cookie Brulé

Caramel
Brulé

Marbré



Essence de durabilité naturelle classe 3
(usage intérieur et extérieur)
Gamme naturelle et renouvelable
Nuances chaleureuses

Longueurs 3,90 à 4,80 m selon produit et stock disponible.

Format	Essence	Décor	Finition	Traitement	Code
17 x 185 mm	épicéa	caramel	brûlé brossé		1471399
20 x 186 mm	épicéa	ignite	brulé	thermo	1471400
20 x 211 mm	épicéa	cookie	brûlé brossé	thermo	1471401
20 x 175 mm	douglas	marbre	brûlé brossé		1426825

* Douglas, disponible uniquement en 4,00 m

Lambris fini Epicéa



Certains lieux expriment immédiatement l'harmonie et invitent au cocooning. Envie de calme, de sérénité dans un cadre douillet propice à la lecture et au repos
Lambris en Epicéa du Nord, choix AB. Finition hydrocirée en phase aqueuse. Etat de surface, scié fin.



Coloris qui joue avec les états de surface, les largeurs et les finitions
Lambris posé en fixation cachée
Finition respectant la norme Jouet (NF EN 71-3)

Format	Profil de face	Photo profil	Etat de surface	Finition	Code
12 x 135 mm	Briançon		scié fin	hydrociré blanc	1251484
12 x 135 mm	grain d'orge		brossé	blanchi	1293097 [†]

Lambris Epicéa thermotraité 190°



Procédé mettant en valeur le veinage naturel du bois et ses singularités

Format	Décor	Profil de face	Etat de surface	Code
18 x 185 mm	blanc intense	micro GO	brossé	1489434 [†]

Lame Epicéa d'altitude brossée









Lame Epicéa d'altitude séché, parement brossé, profil rainé en bout. Utilisation intérieure. Lame épicea d'altitude séché doté d'un parement brossé et d'un profil rainé en bout.
 Cette variante de produit léger en épicea convainc par son originalité et son naturel. Tout aussi exceptionnels et discrets, nos produits en épicea brossé reflètent l'atmosphère typique des Alpes.
 Utilisation intérieure.



Ces différentes nuances de teintes sont d'origine naturelle
Chaque lame est unique
Procédé mettant en valeur le veinage naturel du bois et ses singularités

Longueurs 4,00 m à 5,00 m selon produit et stock disponible

Format	Profil de face	Photo profil	Code
19 x 140 mm	micro GO		998201 
19 x 170 mm	micro GO		993795 
19 x 190 mm	micro GO		993796 

Lame Epicéa d'altitude hachée



Lame Epicéa d'altitude séché, parement haché, profil rainé en bout. Utilisation intérieure.



Procédé permettant d'obtenir un aspect rustique

Longueurs 4,00 m à 5,00 m selon produit et stock disponible

Format	Etat de surface	Profil de face	Photo profil	Code
19 x 140 mm	hachée brossée	micro GO		1054715 
19 x 170 mm	hachée brossée	micro GO		993793 
19 x 190 mm	hachée brossée	micro GO		993794 

Lame Epicéa d'altitude chablis brossée



Lame en épicéa Chablis, choix AB.

Etat de surface brossé, avec profil de bout rainé. Lame en épicéa chablis, choix AB. Le chablis naturel est un épicéa présentant des variations de couleurs. Ces différences de teintes sont d'origine naturelle (stockage prolongé en forêt, bois sec sur pied). Pour cette raison, chaque lame est unique et vous permet de personnaliser votre intérieur.

Etat de surface brossé, avec profil de bout rainé.



Différentes nuances de teintes sont d'origine naturelle
Chaque lame est unique
Procédé mettant en valeur le veinage naturel du bois et ses singularités

Longueurs 3,00 m à 5,00 m selon produit et stock disponible

Format	Profil de face	Photo profil	Code
19 x 140 mm	micro GO		999361
19 x 170 mm	micro GO		999360
19 x 190 mm	micro GO		993798

Lame Epicéa du Nord thermo-traitée 185°



Lame en épicéa du nord d'une couleur brun clair à crème, choix AB. Dotée d'un profil Micro grain d'orge (MGO), cette pièce de bois est thermo brossée.

Traitement : thermo-traité 185°.

Lame en épicéa du nord d'une couleur brun clair à crème, choix AB. Dotée d'un profil micro grain d'orge (MGO), cette pièce de bois est thermo brossée. Chauffé dans un four à haute température (185°), le procédé de thermo-traitement ajoute des caractéristiques mécaniques et visuelles à l'épicéa. Il devient durable et très stable.



Très bonne stabilité dimensionnelle

Longueurs 3,60 m à 5,40 m selon produit et stock disponible

Format	Profil de face	Photo profil	Etat de surface	Code
19 x 135 mm	micro GO		brossée	1009565
19 x 165 mm	micro GO		brossée	954199
19 x 185 mm	micro GO		brossée	998191
19 x 210 mm	micro GO		brossée	993572

Lame Epicéa du Nord Haché thermo-traitée 212°

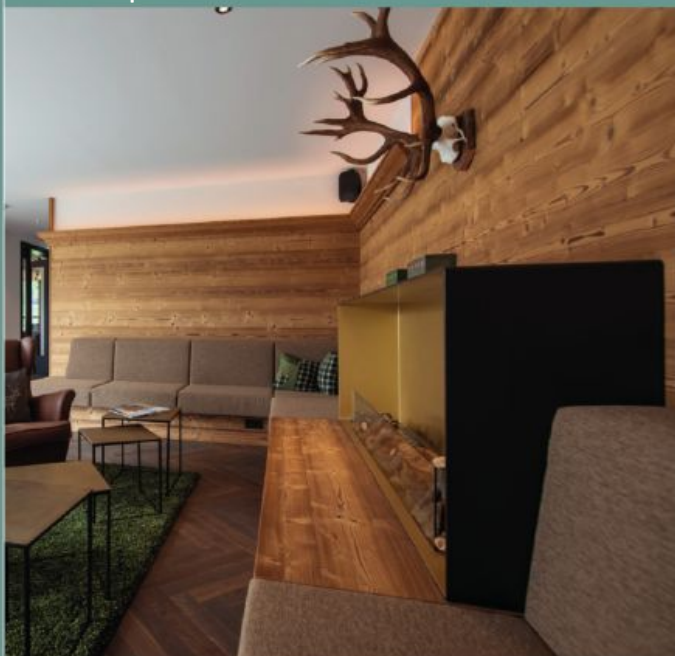

Traitement : thermo 212°



Excellente stabilité dimensionnelle
Procédé mettant en valeur le veinage naturel
du bois et ses singularités

Longueurs 3,60 m à 5,40 m selon produit et stock disponible

Section	Profil de face	Photo profil	Etat de surface	Code
19 x 190 mm	micro GO		brossée	993797
19 x 190 mm	micro GO		hachée	999682
19 x 140 mm	micro GO		hachée	781076
19 x 165 mm	micro GO		hachée	781077
19 x 215 mm	micro GO		hachée	781079

Lame Epicéa d'altitude vapo-traitée brossée



Lame en épicéa de montagne, choix AB, ayant subi un traitement vapotraité et dotée d'un état de surface brossé. Cette lame possède un profil de face micro grain d'orge ainsi qu'un profil de bout rainé.



Après un chauffage progressif à la vapeur
d'eau, les lames obtiennent une belle
coloration brun clair
Procédé mettant en valeur le veinage naturel
du bois et ses singularités

Longueurs 3,60 m à 5,40 m selon produit et stock disponible

Section	Profil de face	Photo profil	Code
19 x 140 mm	micro grain d'orge		1009558
19 x 170 mm	micro grain d'orge		1009559
19 x 190 mm	micro grain d'orge		1009560

Lame Mélèze d'altitude brossée



Lame en mélèze d'altitude, choix AB, étant dotée d'un état de surface brossé. Cette lame au parement brossé possède un profil de face micro grain d'orge ainsi qu'un profil de bout rainé. Idéale en utilisation extérieure, la lame en mélèze d'altitude est naturellement classe 3.



Procédé mettant en valeur le veinage naturel du bois et ses singularités

Longueurs 4,00 m à 5,00 m selon produit et stock disponible

Section	Profil de face	Photo profil	Code
19 x 140 mm	micro grain d'orge		993806
19 x 170 mm	micro grain d'orge		993805
19 x 190 mm	micro GO		539415

Lame Mélèze d'altitude vapo-traitée brossée



Lame de mélèze d'altitude dotée d'un profil de face micro grain d'orge ainsi que d'un profil de bout rainé. Cette superbe lame à l'état de surface brossé est également vapo-traitée.



Procédé mettant en valeur le veinage naturel du bois et ses singularités

Longueurs 4,00 m à 5,00 m selon produit et stock disponible

Section	Profil de face	Etat de surface	Photo profil	Code
19 x 140 mm	micro grain d'orge	brossée		1009548
19 x 170 mm	micro grain d'orge	brossée		993571
19 x 190 mm	micro grain d'orge	brossée		1368790



Lame Mélèze d'altitude thermo-traité



Procédé mettant en valeur le veinage naturel du bois et ses singularités



Longueurs 4,00 m à 5,00 m selon produit et stock disponible

Section	Profil de face	Photo profil	Etat de surface	Profil d'usinage	Code
19 x 160 mm	mini grain d'orge		brossée	rainé bout	1368793 [Ⓔ]
19 x 190 mm	micro grain d'orge		brossée	rainé bout	1053014
19 x 170 mm	micro grain d'orge		sciage marqué	rainé bout	1053015
19 x 190 mm	micro grain d'orge		sciage marqué	rainé bout	1053016
19 x 170 mm	micro grain d'orge		brut de sciage fendu	non rainé bout	1053017
21 x 130 mm	micro grain d'orge		brossée	non rainé bout	1368794 [Ⓔ]

Lame vieux bois



Façonnées par le vent et les intempéries, ces lames de bois en sapin et pin mélangés sont récupérées à travers le démontage de bardages extérieurs des vieilles maisons des Alpes. L'exposition aux conditions météorologiques leur a donné un riche spectre de couleurs, elles varient entre des tons sombres aux tons brun clair en passant par le gris dans toutes les nuances possible.

Les bois sont décloqués et lavés mais peuvent toutefois encore présenter quelques clous.

Utilisées pour les revêtements intérieurs et extérieurs, sous-toitures, sols, mobiliers, pores, boiseries, embrasures...

Lames en bois récupérées à travers le démontage de bardages extérieurs des vieilles maisons des Alpes. Sapin/Pin mélangés.

Déignées et profilées avec rainure/languettes des 2 côtés - Non re-séchées. Prévoir impérativement un traitement curatif complémentaire sur toutes les faces du produit avant la mise en oeuvre. Toutes les coupes doivent être traitées avec un traitement insecticide curatif.

Épaisseur	Profil de face	Etat de surface	Couleur	Code
20 mm	mini GO	brossée	brulé soleil	1049533
20 mm	mini GO	brossée	gris	1049534
20 mm	mini GO	brossée	brulé soleil	1487352
20 mm	mini GO	brossée	Brun Vintage	1507485



**Authenticité
Bois de récupération
unique**

Panneau 3 plis vieux bois



Prévoir impérativement un traitement curatif complémentaire sur toutes les faces du produit avant la mise en oeuvre.



**Bois de récupération unique
Idéal pour les mobiliers, portes, boiseries,
habillages
Bois combinant authenticité, cachet et
charme de l'ancien**

Épaisseur	Section	Couleur	Code
21 mm	1200 x 2500 mm	1 face brûlé soleil	1053155
21 mm	1200 x 2500 mm	1 face gris	1053156
21 mm	1200 x 2500 mm	2 faces brûlé soleil	1154044
21 mm	1200 x 2500 mm	2 faces gris	1154045

Coste vieux bois



Coste extérieur de poutre vieux bois brossé.

Largeur non délignée, longueur 2m50 et +.

Prévoir impérativement un traitement curatif complémentaire sur toutes les faces du produit avant la mise en oeuvre.



Bois de récupération unique

Épaisseur	Code
40 mm	1053154

Bardage Epicéa non traité



Meilleur rapport qualité/prix

Longueurs 2,70 m à 5,40 m selon produit et stock disponible

Format	Profil de face	Photo profil	Etat de surface	Profil d'usage	Code
18 x 135 mm	élégie		raboté	rainuré	998197
21 x 135 mm	élégie		raboté	rainuré	998198
21 x 135 mm	mini GO		raboté	rainuré	998199
21 x 160 mm	mini GO		raboté	rainuré	1054723
21 x 185 mm	mini GO		raboté	rainuré	993802
21 x 210 mm	mini GO		raboté	rainuré	1055012

Bardage Epicéa traité autoclave



Traitement : autoclave , classe 3



Meilleur rapport qualité/prix/durabilité

Longueurs 2,70 m à 5,40 m selon produit et stock disponible

Format	Profil de face	Photo profil	Profil d'usage	Etat de surface	Couleur	Code
21 x 135 mm	élégie		rainé bout	raboté	vert	1291290
21 x 135 mm	élégie		rainé bout	raboté	brun	1291291

Bardage Pin Sylvestre traité autoclave



Traitement : autoclave , classe 4



Meilleur rapport qualité/durabilité

Longueurs 3,30 m à 6,00 m selon produit et stock disponible

Format	Couleur	Profil de face	Photo profil	Profil d'usinage	Etat de surface	Code
21 x 135 mm	vert	élégie		rainé bout	raboté	1009134
21 x 135 mm	brun	élégie		rainé bout	raboté	1291292

Cornière d'angle Epicéa



Traitement : autoclave , classe 3

Format	Longueur	Couleur	Code
60 x 60 mm	3,00 m	vert	1312535
60 x 60 mm	3,00 m	brun	1351401

Bardage Douglas - Hors Aubier

- +** Origine : France Essence de provenance française durable jusqu'à 50 ans naturellement classe 3.2 (hors aubier sur parement)
- Essence neuve d'aspect rustique et de couleur rosée
- Des lames certifiées et non traitées
- L'esthétique du bois au naturel Bardage massif d'aspect naturel
- Aspect homogène



Longueurs 2,50 m à 5,00 m selon produit et stock disponible

Format	Caractéristique	Profil de face	Photo profil	Etat de surface	Code
21 x 155 mm	aubier toléré	mini GO		raboté	999684
27 x 125 mm	Hors Aubier	soléa 2		raboté	1369474
21 x 135 mm	Hors Aubier	élégie		raboté	1369475
21 x 132 mm	Aubier	élégie			1487356

Cornière d'angle et tasseau Douglas

Traitement : non traité

- +** Origine : France



Libellé	Format	Longueur	Code
Cornière d'angle	45 x 45 mm	3,00 m	771394
Tasseau	45 x 45 mm	4,00 m	1351961

Bardage Mélèze

Bardage en mélèze avec parement raboté et doté d'un profil rainé en bout. Naturellement classe 3, ce bardage est idéal pour une utilisation extérieure.

- +** Durabilité naturelle



Longueurs 2,70 m à 6,30 m selon produit et stock disponible

Format	Profil de face	Photo profil	Etat de surface	Code
20 x 135 mm	élégie		raboté	1291305
21 x 135 mm	élégie		raboté	993808
21 x 135 mm	Briançon		raboté	999362

Cornière d'angle et tasseau Mélèze

Traitement : non traité

- +** Idéal pour une finition profilée des travaux de bardage
- Utilisation intérieure/extérieure



Cornière D'angles



Tasseaux

Libellé	Format	Code
Cornière d'angle	45 x 45 mm	1369483
Tasseau 4 chanfreins	45 x 45 mm	1369481



Bardage Western Red Cedar

Bardage en red cedar d'une couleur brun rouge. Naturellement classe 3, ce bardage est idéal pour une utilisation extérieure.

Longueurs 2,80 m à 6,10 m selon produit et stock disponible



Naturellement durable
Durabilité
Stabilité
Aspect chaleureux



Format	Profil de face	Photo profil	Choix	Etat de surface	Profil d'usage	Code
18 x 140 mm	élégie		clear 2		rainé bout	1002463
18 x 180 mm	élégie		clear 2		rainé bout	1002464
19 x 170 mm	chanel siding		STK	brut de sciage	non rainé bout	1009784
20 x 140 mm	élégie		clear 2		rainé bout	1002465
20 x 180 mm	élégie		clear 2		rainé bout	1002466

Bardage Élégance

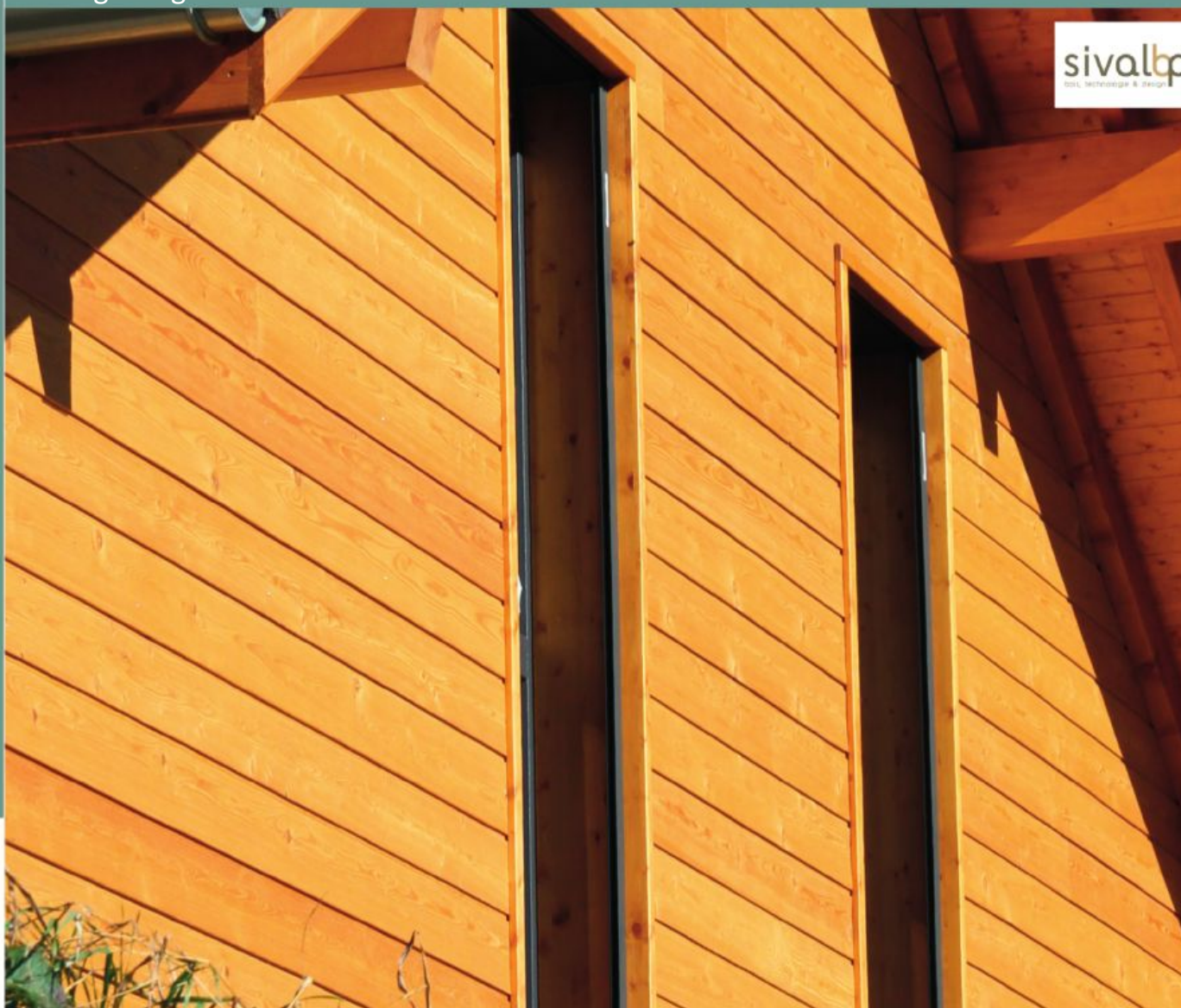
sivalbp
BOIS, MÉTIERS & DÉCOR

BOIS RABOTÉ

La gamme Sivalbp-Élégance vous offre un bardage protégé et respectueux des accents naturels du bois grâce à une finition non filmogène qui nourrit en profondeur les fibres du bois. Cette finition de type saturateur sans solvant, utilise une résine acrylique, et assure une protection optimale et durable contre les UV et les intempéries tout en retardant efficacement les effets du temps.

La finition Sivalbp-Elegance ne s'écaille pas et ne nécessitera donc pas de décapage ni ponçage. Un nettoyage annuel ainsi qu'un entretien régulier par application du saturateur Sivalbp Elegance permettra à la façade de conserver son aspect d'origine.



Nature



Malt

Longueurs 3,00 m à 5,00 m selon produit et stock disponible

Essence	Section	Profil de face	Photo profil	Décor	Code
mélèze	21 x 157 mm	linéa évo		nature 107	1369485 
douglas	21 x 125 mm	linéa		Malt 112	

Accessoires de finition Elegance

Libellé	Décor	Code
Pot finition saturateur	nature 107	1125824
Cornière d'angle mélèze aboutée	nature 107	1125822
Cornière douglas	malt 112	1553912
Pot finition saturateur	malt 112	1553932

Bardage New-age



Et si vous anticipiez les effets du temps ? Avec les années, le bois se patine et change de couleur. La gamme Sivalbp-New Age vous propose des bois d'aspect homogène gris contemporain qui évoluent naturellement et très lentement dans les mêmes tons. Cette finition de type saturateur sans solvant, non filmogène, utilise une résine acrylique, qui pénètre en profondeur les fibres du bois et lui assure une protection optimale et durable contre les UV et les intempéries.



Gris 102



Irisé 108

Longueurs 4,00 m à 5,00 m selon produit et stock disponible

Essence	Format	Profil de face	Photo profil	Etat de surface	Décor	Code
douglas	21 x 125 mm	linéa			gris 102	1055450
douglas	27 x 125 mm	soléa 2			irisé 108	1369503
mélèze	21 x 157 mm	linéa évo		brossé	gris 102	1369486

Accessoires de finition New-Age

Libellé	Décor	Code
Pot finition saturateur	gris 102	780978
Pot finition saturateur	irisé 108	1150116
Cornière d'angle douglas abouté	gris 102	1077933
Cornière d'angle mélèze aboutée	gris 102	1015635
Cornière d'angle douglas aboutée	irisé 108	1150109



Bardage Pin Ecothermo

Le bardage bois Pin du Nord EcoThermo Extérieur de la gamme New Age provient d'une essence originaire de Scandinavie, réputée pour sa longévité exceptionnelle, allant jusqu'à 50 ans. Cette durabilité est renforcée par un processus de thermostabilisation qui permet au bardage Pin du Nord de prolonger sa durabilité dans le temps et de lui conférer une excellente stabilité dimensionnelle.



Longueurs 3,60 m à 4,80 m selon produit et stock disponible.

Essence	Format	Profil de face	Photo profil	Code
pin du nord	20 x 125 mm	linéa		1445653 

Bardage Sapin Line 125



Gris Anthracite



Blanc



Blanc Perle



Gris Fossile



Gris Lumière

Traitement : traité , classe 3



Revêtement économique pour une façade extérieure en bois

Bardage brossé préservé patine qui imite le vieillissement naturel et homogénéise la patine du bois dans le temps

Longueurs 3,00 m à 4,80 m selon produit et stock disponible

Section	Profil de face	Photo profil	Décor	Etat de surface	Code
20 x 125 mm	line		gris lumière	brossé	1369713
20 x 125 mm	line		gris fossile	brossé	1369684
20 x 125 mm	line		blanc perle	brossé	1369708
20 x 125 mm	line		blanc	brossé	1369711
20 x 125 mm	line		gris anthracite	brossé	1369712

Accessoires de finition Sapin line 125

Libellé	Code
Pot de peinture gris lumière 1L	1267208
Pot de peinture gris fossile 1L	1267209
Pot de peinture blanc perle 1L	1267210
Pot de peinture blanc 1L	1267211
Pot de peinture gris anthracite 1L	1267212

Bardage Epicéa



Profil couvre-joint qui permet une mise en oeuvre facile et une finition de qualité
 Grande largeur et esthétique du profil
 Fabriqué en France à partir d'Épicéa du Nord de l'Europe
 Traité Classe 3.1, fongicide, insecticide et antitermites avec finition saturée
 Produit autoclavé vert ou marron, classe 3.2 (vérifier son humidité avant la pose)



Longueurs 3,90 m à 4,80 m selon produit et stock disponible

Format

21 x 125 mm

Décor

gris silver

Code

1369715 

Accessoires de finition Épicéa

Libellé

Pot de finition gris silver 1L

Code

1269497

Lame Mèlèze



Durabilité naturelle. Traitée Classe 3A, fongicide, insecticide et antitermites.
Teinte grisée nacrée devant le grisaillement. Homogénéisation de la coloration
Profils contemporains drainants. Accessoires brossés et coordonnés
Ligne de clouage permettant de masquer un point de fixation
(au delà de 125 mm : 2 points de fixation). Selon le DTU 41.2



Longueur 4,00 m

Format	Décor	Code
21 x 157 mm	gris aspen	1269498

Accessoires de finition Mèlèze

Libellé	Code
Pot de finition gris aspen 1L	1269499



Bardage Cedral Lap Relief

Cedral Lap s'inscrit dans le style traditionnel du clin, la pose à recouvrement. C'est l'alternative idéale sans entretien et sans pourriture aux panneaux de bois et au PVC traditionnels. Les lames de revêtement Cedral Lap sont parfaites pour les extensions, les nouvelles constructions ou les rénovations.

Également disponible, les profils de départ, de finition et les peintures de retouches



Pas de pont thermique

Façade ventilée

Le fibres-ciment, un matériau stable (durée de vie plus de 50 ans)

Lames imputrescibles, donc insensibles aux moisissures et aux bactéries

Lames restant intactes malgré le soleil

Rapide à poser grâce à une large gamme d'accessoires



Merisier



Blanc Crème



Vanille



Brun



Gris

Section	Décor	Longueur	Code
10 x 190 mm	brun C03	3,60 m	348731
10 x 190 mm	gris C05	3,60 m	348730
10 x 190 mm	vanille C02	3,60 m	348732
10 x 190 mm	blanc crème C07	3,60 m	444559
10 x 190 mm	merisier CL104RC	3,60 m	648567

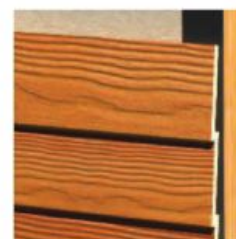

CEDRAL LAP : Pose à Recouvrement.

Kit Click + vis



Kit de clip Cédral Click contenant 250 clips et 250 vis.

Code produit

851716

Bande Cedral Lap PVC

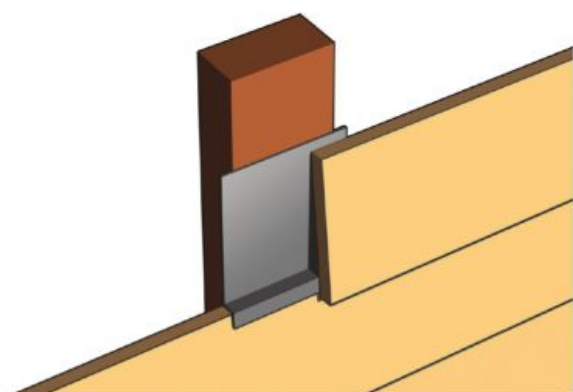

Bande de rives en PVC pour recouvrir les planches de rives, jours et parties de façade.

Section	Conditionnement	Code
60 x 200 mm	boîte(s) de 95 pièces	648601

Vis Cedral inox



Section	Conditionnement	Code
4 x 45 mm	boite de 250	1327440

Eterlisan Cedral



Liquide d'imprégnation Etersilan pour les chants des lames de bardages Cédral.

Conditionnement	Code
flacon de 80ml	648603



Brun Atlas



Schiste



Taupe



Gris



Brun



Vanille

Blanc
Everest

Bardage Cedral Click Relief

Bardages composites - Mélange homogène de ciment, de sable et de cellulose surface revêtue d'une peinture acrylique ou lasure.

Pose à emboîtement.

Donne un style unique à la façade.

Disponible en finition lisse (Smooth) et relief (Classic).

Pour 10 m² de surface à barder = 16 lames / 100 clips / 1 bande EPDM.



Pas de pont thermique

Façade ventilée

Le fibres-ciment, un matériau stable (durée de vie plus de 50 ans)

Lames imputrescibles, donc insensibles aux moisissures et aux bactéries

Lames restant intactes malgré le soleil

Rapide à poser grâce à une large gamme d'accessoires



CEDRAL CLICK : Pose
à Emboîtement

Également disponible, les profils de départ, de finition et les peintures de retouches

Section	Longueur	Décor	Code	Peinture de retouche pot 0,5L
12 x 186 mm	3,60 m	blanc Everest C01	851712	648571
12 x 186 mm	3,60 m	brun C03	851714	648572
12 x 186 mm	3,60 m	gris C05	851715	648569
12 x 186 mm	3,60 m	vanille C02	851713	648568
12 x 186 mm	3,60 m	taupe C55	1110346	1110355
12 x 186 mm	3,60 m	schiste C18	1110347	1110356
12 x 186 mm	3,60 m	brun Atlas C14	1110348	1110357



Bardage Naturtech bois et résine

Bardage composite, 90 % fibre de bois. Haute densité (760 KG/M³). Faiblement imprégné de résines. Revêtu de 2 couches de peinture latex acrylique. Fixation par clous inox (pas de vis).



Bardage 100% recyclé
100% recyclable avec système de montage
Tru-Align pour un assemblage rapide, précis
et très résistant.
Avis technique du CSTB.
Conçu et fabriqué au Canada pour une
durabilité extrême.



Sierra



Blanc



Café



Acadia



Amande



Gris perle

Gamme	Décor	Section	Longueur	Code
LAURENTIEN	acadia	12,70 x 216 mm	3,66 m	780224
LAURENTIEN	amande	12,70 x 216 mm	3,66 m	780225
LAURENTIEN	blanc	12,70 x 216 mm	3,66 m	780226
LAURENTIEN	sierra	12,70 x 216 mm	3,66 m	780227
PRESTIGE	acadia	12,70 x 280 mm	3,66 m	780228
PRESTIGE	amande	12,70 x 280 mm	3,66 m	780229
PRESTIGE	blanc	12,70 x 280 mm	3,66 m	780230
PRESTIGE	café	12,70 x 280 mm	3,66 m	851729
PRESTIGE	sierra	12,70 x 280 mm	3,66 m	780231
PRESTIGE	gris perle	12,70 x 280 mm	3,66 m	1596415

Profil de départ Naturtech

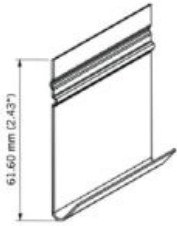

Code
780307

Profil de départ NATURTECH en aluminium - Longueur 3,05 m

Coin extérieur et intérieur Naturtech alu

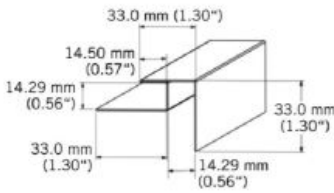

Coin Extérieur

WAICP

Coin intérieur aluminium laqué.
Painted aluminium interior corner.
3050 mm - 4 par boîte / 4 per box.

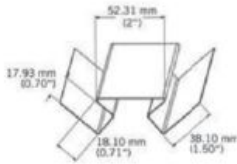

Coin Intérieur

Caractéristique	Etat de surface	Décor	Code
exterieur	lisse	acadia	780249
exterieur	lisse	amande	780250
exterieur	lisse	blanc	780251
exterieur	lisse	sierra	780252
exterieur	lisse	café	858389
exterieur	structuré	acadia	780253
exterieur	structuré	amande	780254
exterieur	structuré	blanc	780255
exterieur	structuré	sierra	780256
exterieur	structuré	café	858390
interieur	lisse	acadia	780257
interieur	lisse	amande	780258
interieur	lisse	blanc	780259
interieur	lisse	sierra	780260
interieur	lisse	café	858391

Moulure Naturtech alu

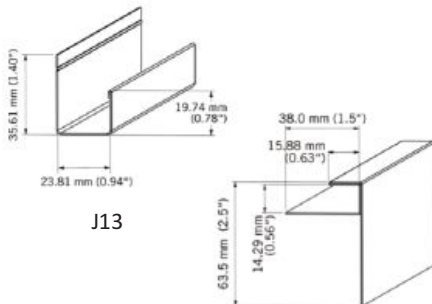

J13

F13

Gamme	Décor	Code	Gamme	Décor	Code
J13	amande	780289	F13	amande	780278
J13	blanc	780287	F13	blanc	780279
J13	acadia	780286	F13	acadia	780277
J13	sierra	780288	F13	sierra	780280
J1/2	café	858393	F13	café	858392

Larmier Naturtech alu

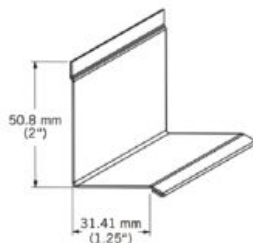

Décor	Code	Décor	Code
amande	780265	sierra	780267
blanc	780266	café	858394
acadia	780264		

Moulure de transition Naturtech alu

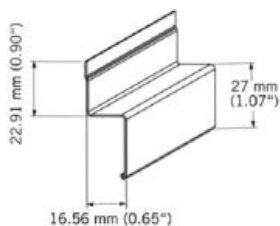

Décor	Code
amande	780274
blanc	780275
acadia	780273
sierra	780276
café	858395

Moulure contre rongeur Naturtech alu

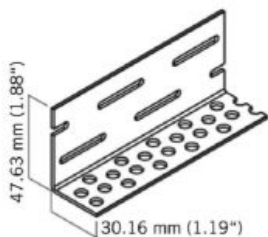

Longueur	Code
3,00 m	780272

Moulure joint Naturtech

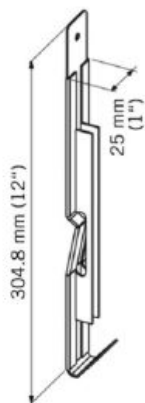

Moulure Joint Prestige

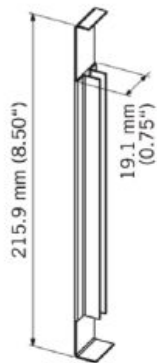

Moulure Joint Laurentien

Gamme	Décor	Conditionnement	Code
PRESTIGE	amande	sachet(s) de 20	780296
PRESTIGE	blanc	sachet(s) de 20	780297
PRESTIGE	acadia	sachet(s) de 20	780295
PRESTIGE	sierra	sachet(s) de 20	780298
PRESTIGE	café	sachet(s) de 20	858399
LAURENTIEN	amande	sachet(s) de 20	780291
LAURENTIEN	blanc	sachet(s) de 20	780293
LAURENTIEN	acadia	sachet(s) de 20	780290
LAURENTIEN	sierra	sachet(s) de 20	780294
LAURENTIEN	café	sachet(s) de 20	858400

Joint renversé Naturtech



Joint Renversé Prestige

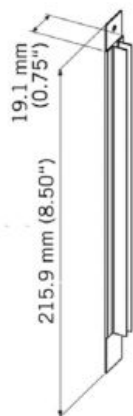

Joint Renversé Laurentien

Gamme	Conditionnement	Code
PRESTIGE	boîte(s) de 20	780263
LAURENTIEN	boîte(s) de 20	780262

Mastic calfeutrante Naturtech

KWPC

Mastic calfeutrante.
Caulking mastic.



Décor	Conditionnement	Code
amande	cartouche(s) de 300ml	780269
blanc	cartouche(s) de 300ml	780270
acadia	cartouche(s) de 300ml	780268
sierra	cartouche(s) de 300ml	780271
café	cartouche(s) de 300ml	858397

Clou Naturtech inox



Conditionnement	Code
boîte(s) de 370	736735

Planche décorative Naturtech

WTB54

Moulure extérieur bois.
Exterior wood moulding.
25 mm x 3660 mm - 2 par boîte / 2 per box.

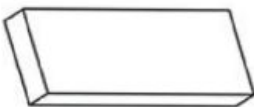

Section	Longueur	Décor	Code
13 x 90 mm	3,66 m	amande	780304
13 x 90 mm	3,66 m	blanc	780306
13 x 90 mm	3,66 m	acadia	780303
13 x 90 mm	3,66 m	sierra	780305
13 x 90 mm	3,66 m	café	1345178

Peinture retouche Naturtech



Décor	Code	Code
amande	pot(s) de 341ml	780300
blanc	pot(s) de 341ml	780301
acadia	pot(s) de 341ml	780299
sierra	pot(s) de 341ml	780302
café	pot(s) de 341ml	858398



Bardage Hardie Plank

D'une grande polyvalence, le bardage HardiePlank® s'adapte à votre projet. En poses verticale, horizontale ou à joints-ouverts, il convient à tout type de design. Sa large palette de couleurs de la technologie ColourPlus confère à votre bâtiment des teintes d'une grande durabilité, avec un minimum d'entretien.

Pour toujours plus de créativité, le bardage HardiePlank® est disponible en finition 'Cedar', aspect bois au veinage varié. A base de ciment composite de haute technicité, un matériau composé de ciment et de fibres de cellulose, le bardage HardiePlank® bénéficie d'une très grande résistance au feu, à l'humidité, au pourrissement et aux nuisibles. Ses propriétés uniques, sa souplesse de mise en oeuvre, sa polyvalence esthétique et sa grande durabilité confèrent au bardage HardiePlank® des avantages majeurs sur les matériaux de revêtement de façade conventionnels.



Finition CEDAR

Disponible dans de nombreux coloris
Poses horizontale, verticale et à claire voie
Technologie ColourPlus
Non combustible, classement feu A2
Résiste durablement aux UV et aux intempéries
Maintenance réduite
Avis Technique Finition CEDAR
Profil unique
Poses horizontale et verticale
Peu d'entretien
Facile et rapide à installer (jusqu'à 50% plus rapide que d'autres

systèmes d'emboîtement : sans clip de pose, pas de pré-perçage, fixation invisible)
Durable
Technologie ColourPlus
Protection optimale des façades : résiste aux diverses contraintes atmosphériques (vent, pluie, grêle, neige et soleil), non combustible (classement feu A2) et s1 d0 relatif à la sécurité et la protection des occupants du bâtiment



Gris Anthracite



Sable Clair

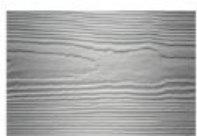

Brume Du Matin



Brun Khaki



Pierre Des Champs



Blanc Arctique

Section	Longueur	Décor	Code
8 x 180 mm	3,60 m	blanc arctique	938216
8 x 180 mm	3,60 m	brume du matin	938217
8 x 180 mm	3,60 m	sable clair	938218
8 x 180 mm	3,60 m	brun khaki	938219
8 x 180 mm	3,60 m	Pierre des champs	1269502
8 x 180 mm	3,60 m	gris anthracite	1269503



Bardage Hardie Plank VL

La beauté de votre façade est faite pour durer. HardiePlank® VL est un revêtement de façade décoratif en ciment composite de moyenne densité, se déclinant avec une structure nervurée rappelant le bois (CEDAR). Il constitue une véritable alternative durable au bardage en bois et dénombre de nombreux atouts tels qu'une grande résistance au feu, à l'humidité, au pourrissement et aux nuisibles.

Son profil à emboîtement en V est unique sur le marché : sans clips de pose, il suffit de fixer le bardage sur l'ossature à l'aide de vis auto foreuse sans préperçage préalable.

La lame de bardage HardiePlank® VL inaugure une nouvelle génération de solutions de façades contemporaines. Son design chic et unique souligne la beauté des façades et se prête à une installation horizontale et verticale. HardiePlank® VL est l'alternative parfaite et durable au bardage traditionnel.



Finition CEDAR

Profil unique

Poses horizontale et verticale

Peu d'entretien, Facile et rapide à installer (jusqu'à 50% plus rapide que d'autres systèmes d'emboîtement : sans clip de pose, pas de pré-perçage, fixation invisible), Durable

Technologie ColourPlus

Protection optimale des façades : résiste aux diverses contraintes atmosphériques (vent, pluie, grêle, neige et soleil), non combustible (classement feu A2) et s1 d0 relatif à la sécurité et la protection des occupants du bâtiment



Brun khaki

Marron noisette

Gris Ardoise

Sable Clair

Noir Minuit

Blanc Arctique

Brume Du Matin

Gris Anthracite

Section	Longueur	Décor	Code produit
11 x 214 mm	3,60 m	cedar gris anthracite	1385165
11 x 214 mm	3,60 m	cedar brume du matin	1385185
11 x 214 mm	3,60 m	cedar blanc arctique	1385186
11 x 214 mm	3,60 m	cedar noir minuit	1385187
11 x 214 mm	3,60 m	cedar sable clair	1385188
11 x 214 mm	3,60 m	cedar gris ardoise	1385189
11 x 214 mm	3,60 m	cedar brun khaki	1515707
11 x 214 mm	3,60 m	cedar marron noisette	1515708

Accessoires Hardie Plank & Hardie Plank VL

		Code
	Angle rentrant blanc arctique 3,00 m	938225
	Angle rentrant brume du matin 3,00 m	938226
	Angle rentrant sable clair 3,00 m	938227
	Angle rentrant brun khaki 3,00 m	938228
	Angle rentrant taupe monterey 3,00 m	938229
	Angle sortant blanc arctique 3,00 m	938230
	Angle sortant brume du matin 3,00 m	938231
	Angle sortant sable clair 3,00 m	938232
	Angle sortant brun khaki 3,00 m	938233
	Angle sortant taupe monterey 3,00 m	938236
	Peinture 500ml blanc arctique	938459
	Peinture 500ml brume du matin	938468
	Peinture 500ml sable clair	938461
	Peinture 500ml brun khaki	938463
	Peinture 500ml taupe monterey	938466

Accessoires spécifique Hardie Plank VL

		Code
	Profil de départ	1385190
	Vis HardirPlank 4,2x40mm boîte 250	1385191



indispensables
PRODUITS D'EXPERTS

Indilambris PVC (sous-toiture)



Blanc



Gris Anthracite

Section	Longueur	Couleur	Conditionnement	Code
10 x 250 mm	3,00 m	blanc	Le paquet(s) de 5	117545
10 x 250 mm	4,00 m	blanc	Le paquet(s) de 5	1122846
10 x 250 mm	6,00 m	blanc	Le paquet(s) de 5	117548



Peu d'entretien
Résiste aux intempéries

Profil de jonction PVC H et de bordure



Profil De Jonction H

Libellé	Couleur	Longueur	Code
Indiprofil de jonction	blanc	3,00 m	695269
Indiprofil de bordure	blanc	6,00 m	771651
Indiprofil de jonction	gris anthracite	6,00 m	1251024
Indiprofil de bordure	gris anthracite	4,00 m	1251027



Profil De Bordure

Raccord et coin PVC

Libellé	Couleur	Code
Indiraccord droit	blanc	117554
Indicoin extérieur	blanc	117555
Indicoin intérieur	blanc	343318
Indicoin intérieur	gris anthracite	1391663
Indicoin extérieur	gris anthracite	1352059
Indiraccord droit	gris anthracite	1352058

Indiplanche de rive PVC

Largeur	Longueur	Couleur	Code
200 mm	4,00 m	blanc	1102288
200 mm	6,00 m	blanc	771658
200 mm	6,00 m	gris anthracite	1251034



Peu d'entretien
Résiste aux intempéries

Pointe à tête plastique

Accessoire de fixation en tête PVC des éléments de toiture et sous-toiture.

Décor	Code	Code
blanc	boîte(s) de 100	771639
gris anthracite	boîte(s) de 100	1251055



Profil et grille de ventilation PVC

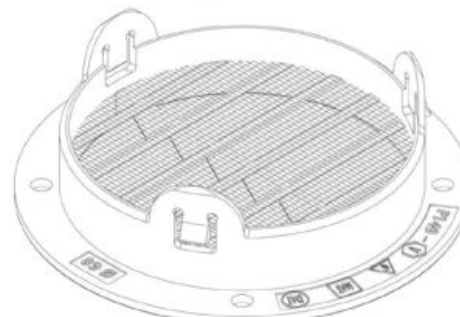
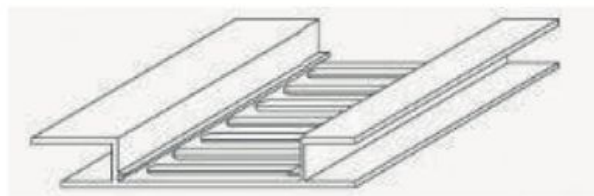

Accessoire	Couleur	Code
Indiprofil de ventilation	blanc	864061
Indigrille de ventilation	gris anthracite	1251040

Planche de rive Epicéa



Véritable élément de finition, les planches de rives sont utilisées en bas de pente et en rive de toit

Longueurs 3,60 m à 5,70 m selon produit et stock disponible

Section	Photo profil	Profil de face	Etat de surface	Profil d'usage	Code
21 x 145 mm		4 arêtes vives	raboté	rainé bout	1000015
21 x 170 mm		4 arêtes vives	raboté	rainé bout	1000016
21 x 195 mm		4 arêtes vives	raboté	rainé bout	993546
21 x 220 mm		4 arêtes vives	raboté	rainé bout	993522
21 x 170 mm		1 gorge	raboté	rainé bout	1000002
21 x 195 mm		1 gorge	raboté	rainé bout	1000003
21 x 220 mm		1 gorge	raboté	rainé bout	1000004
21 x 170 mm		1 gorge+rainure	raboté	rainé bout	999990
21 x 195 mm		1 gorge+rainure	raboté	rainé bout	999992
21 x 220 mm		1 gorge+rainure	raboté	rainé bout	999993
27 x 170 mm		4 arêtes vives	raboté	rainé bout	1000017
27 x 195 mm		4 arêtes vives	raboté	rainé bout	1000018
27 x 220 mm		4 arêtes vives	raboté	rainé bout	1000019
27 x 245 mm		4 arêtes vives	raboté	rainé bout	449078
27 x 170 mm		1 gorge	raboté	rainé bout	1000005
27 x 220 mm		1 gorge	raboté	rainé bout	1000014
27 x 220 mm		1 gorge+rainure	raboté	rainé bout	1000001

Lame à volet Epicéa

Lames volets en Epicéa - Bois du Nord blanc - Parement raboté - Choix AB.



Existe en finition à double bouvetage (27 mm) et rainures languettes (21 mm)
Idéal pour les fabrications de volets et portes en bois



Longueurs 2,40 m à 5,70 m selon produit et stock disponible

Section	Photo profil	Choix	Code
21 x 90 mm		choix AB	993361
27 x 90 mm		choix AB	993362

Barre écharpe Epicéa

Lames épicea du Nord avec 2 chanfreins - Parement raboté - Choix AB



Idéal pour la fabrication de volets et de portes en bois



Longueurs 2,10 m à 5,10 m selon produit et stock disponible

Section	Profil d'usage	Photo profil	Code
21 x 95 mm	chanfrein		998194
27 x 95 mm	chanfrein		998195

Lames à volets Bois exotique

Lames volets en bois exotique - Parement raboté - Choix AB

Longueurs 2,15 m à 4,90 m selon produit et stock disponible



Section	Longueur	Profil d'usage	Photo profil	Code
27 x 97 mm	3,60 m	4 chanfreins		1100218

Tavillon Shakes Western Red Cedar



BOIS RABOTÉ

Etat de surface : raboté



Produit authentique

Longueur	Profil	Epaisseur gros bout	Choix	Code
450 mm	face fendue et contre-face sciée	13 mm	medium select	381195
450 mm	face fendue et contre-face sciée	13 mm	premium	407386
450 mm	face fendue et contre-face sciée	15 mm	jumbo	407387

Bardeau Mélèze



Produit authentique



Section	Choix	Code
25 x 150 mm	Choix B	365041



“
Alliez bois de qualité et solidité pour tous vos projets de construction ou de rénovation ! Notre gamme complète de bois de structure vous propose un large choix d'éléments (poutres, bois d'ossature, lambourdes, liteaux, chevrons,...) répondant à toutes vos exigences pour tous types de construction bois.
”



BOIS DE CHARPENTE	
BOIS DE STRUCTURE	84
BOIS DE COFFRAGE	95

Poutre contrecollée duo ou trio Épicéa



Stabilité
Idéal pour la réalisation de charpente ou autres constructions en bois

Section	Longueur	Code
80 x 180 mm	13,00 m	358786
80 x 200 mm	13,00 m	359533
80 x 220 mm	13,00 m	1038249
100 x 100 mm	13,00 m	358783
100 x 160 mm	13,00 m	465171
100 x 200 mm	13,00 m	310465
100 x 220 mm	13,00 m	308400
120 x 120 mm	13,00 m	308422
120 x 160 mm	13,00 m	749117
120 x 240 mm	13,00 m	308413
140 x 140 mm	13,00 m	308425
140 x 260 mm	13,00 m	557712
140 x 280 mm	13,00 m	557714
160 x 160 mm	13,00 m	308429
160 x 240 mm	13,00 m	1570581
180 x 180 mm	13,00 m	308433
180 x 260 mm	13,00 m	1570582
200 x 200 mm	13,00 m	308436
200 x 240 mm	13,00 m	308419
200 x 280 mm	13,00 m	557718
240 x 240 mm	13,00 m	378195
160 x 240 mm	13,00 m	1570581
180 x 260 mm	13,00 m	1570582
160 x 240 mm	13,00 m	1570581
180 x 260 mm	13,00 m	1570582

Poutre contrecollée duo ou trio Mélèze



Stabilité
Idéal pour la réalisation de charpente ou autres constructions en bois

Section	Longueur	Code
100 x 100 mm	13,00 m	345563
100 x 200 mm	13,00 m	626892
100 x 220 mm	13,00 m	626893
120 x 120 mm	13,00 m	342602
120 x 240 mm	13,00 m	345562
140 x 140 mm	13,00 m	1399714
160 x 160 mm	13,00 m	376091
180 x 180 mm	13,00 m	626894
200 x 200 mm	13,00 m	376094

Poutre contrecollée duo ou trio Douglas



Stabilité
Idéal pour la réalisation de charpente ou autres constructions en bois

Section	Longueur	Code
80 x 140 mm	13,00 m	1038250
100 x 100 mm	13,00 m	376939
100 x 200 mm	13,00 m	378623
100 x 220 mm	13,00 m	1038251
120 x 120 mm	13,00 m	778639
120 x 240 mm	13,00 m	452173
160 x 160 mm	13,00 m	376929
180 x 180 mm	13,00 m	764741
200 x 200 mm	13,00 m	376932
240 x 240 mm	13,00 m	1038252

Poutre contrecollée Pin Autoclave



Traitement : autoclave, classe 4



Idéal pour la réalisation de charpente

Section	Couleur	Longueur	Code
80 x 200 mm	brun	13,00 m	1170719
100 x 200 mm	brun	13,00 m	1269481
120 x 120 mm	brun	13,00 m	1170721
120 x 240 mm	brun	13,00 m	1170722
200 x 200 mm	brun	13,00 m	1170724

Poutre lamellée-collée Pin Autoclave



Traitement : autoclave, classe 4



**Haute résistance mécanique
Idéal pour la réalisation de charpente**

Section	Longueur	Code
160 x 160 mm	13,00 m	1269482

Poutre lamellée-collée Épicéa



Haute résistance mécanique
Produit non traité
Idéal pour la réalisation de charpente

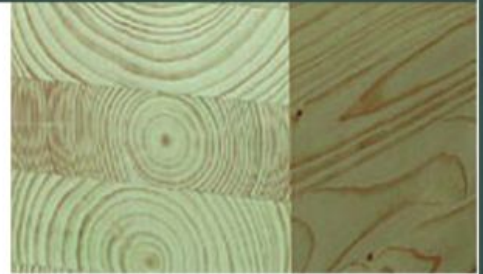

Section	Longueur	Code
80 x 240 mm	13,00 m	1170732
80 x 360 mm	13,00 m	376297
100 x 320 mm	7,00 m	358612
100 x 360 mm	7,00 m	184387
100 x 240 mm	9,00 m	1170733
100 x 280 mm	9,00 m	1170735
100 x 320 mm	9,00 m	358614
100 x 360 mm	9,00 m	184389
100 x 400 mm	9,00 m	184395
100 x 240 mm	13,00 m	1170734
100 x 280 mm	13,00 m	1170736
100 x 320 mm	13,00 m	376298
100 x 360 mm	13,00 m	365904
120 x 360 mm	7,00 m	184577
120 x 480 mm	7,00 m	539423
120 x 240 mm	9,00 m	1170737
120 x 280 mm	9,00 m	1170739
120 x 320 mm	9,00 m	184573
120 x 360 mm	9,00 m	184579
120 x 480 mm	9,00 m	358628
120 x 240 mm	13,00 m	1170738
120 x 280 mm	13,00 m	858381
120 x 320 mm	13,00 m	731837
120 x 360 mm	13,00 m	376284
120 x 480 mm	13,00 m	456865
140 x 280 mm	9,00 m	1201403
140 x 360 mm	9,00 m	184680
140 x 400 mm	9,00 m	184686
140 x 480 mm	9,00 m	184698
140 x 520 mm	9,00 m	358638
140 x 360 mm	13,00 m	376293
140 x 400 mm	13,00 m	376302
140 x 480 mm	13,00 m	376295
140 x 520 mm	13,00 m	376296
140 x 600 mm	13,00 m	1170740
160 x 320 mm	9,00 m	1591639
160 x 320 mm	13,00 m	1591640
200 x 400 mm	13,00 m	764713
200 x 480 mm	13,00 m	764716
200 x 520 mm	13,00 m	1373331
200 x 600 mm	13,00 m	621310

Bois massif abouté Epicéa



Stabilité
Idéal pour un projet de construction de
maison ossature bois
Haute résistance mécanique
Stabilité



Setion	Longueur	Code
40 x 60 mm	4,00 m	522501
40 x 60 mm	5,00 m	522502
45 x 95 mm	13,00 m	567492
45 x 120 mm	13,00 m	550411
45 x 145 mm	13,00 m	550409
45 x 220 mm	13,00 m	550412
45 x 240 mm	13,00 m	533643
60 x 80 mm	5,00 m	453112
60 x 80 mm	6,00 m	453113
60 x 80 mm	7,00 m	453114
60 x 80 mm	8,00 m	453115
60 x 80 mm	13,00 m	449114
60 x 100 mm	13,00 m	741070
60 x 120 mm	7,00 m	453122
60 x 120 mm	13,00 m	49641
60 x 160 mm	13,00 m	915862
60 x 180 mm	5,00 m	453125
60 x 180 mm	6,00 m	453123
60 x 180 mm	7,00 m	453126
60 x 180 mm	8,00 m	453128
60 x 180 mm	13,00 m	449115
80 x 100 mm	5,00 m	566480
80 x 100 mm	6,00 m	453116
80 x 100 mm	13,00 m	477515
80 x 120 mm	5,00 m	480082
80 x 180 mm	8,00 m	1038240
80 x 180 mm	13,00 m	50159
80 x 200 mm	13,00 m	49967
80 x 220 mm	5,00 m	519469
80 x 220 mm	6,00 m	519470
80 x 220 mm	7,00 m	519471
80 x 220 mm	8,00 m	519472
80 x 220 mm	13,00 m	746078
100 x 120 mm	13,00 m	731818
100 x 160 mm	13,00 m	1591619
100 x 200 mm	13,00 m	49975
100 x 220 mm	13,00 m	50011
120 x 240 mm	13,00 m	50031

Bois massif abouté Epicéa traité incolore

Traitement : traité incolore, classe 2



Stabilité



Section	Longueur	Code
40 x 60 mm	5,00 m	1172378
45 x 145 mm	13,00 m	1172379
60 x 80 mm	4,00 m	1539887
60 x 80 mm	8,00 m	1172381
60 x 80 mm	13,00 m	1172382
60 x 100 mm	13,00 m	1172383
60 x 160 mm	13,00 m	1172384
80 x 100 mm	8,00 m	1172385
80 x 100 mm	13,00 m	1172386
80 x 120 mm	13,00 m	1172387
80 x 180 mm	13,00 m	1172388
80 x 220 mm	8,00 m	1172389
80 x 220 mm	13,00 m	1172390
100 x 120 mm	8,00 m	1172391
100 x 220 mm	10,00 m	1172392
100 x 220 mm	13,00 m	1172393
120 x 240 mm	13,00 m	1172394

Bois d'ossature Épicéa

Traitement : traité, classe 2



Idéal pour un projet de construction de maison ossature bois

Longueurs 5,10 m à 6,00 m selon produit et stock disponible



Section	Code
22 x 45 mm	1055023 ♪
45 x 95 mm	944592 ♪
45 x 120 mm	944594 ♪
45 x 145 mm	944607 ♪
45 x 160 mm	1055024 ♪
45 x 180 mm	1385968 ♪
45 x 220 mm	944609 ♪

Bois d'ossature Douglas



Section	Code
45 x 95 mm	944587 ♪
45 x 120 mm	944589 ♪
45 x 145 mm	944590 ♪
45 x 220 mm	944591 ♪

Longueurs 5,00 / 5,10 / 5,40 / 6,00 m selon produit et stock disponible



Idéal pour un projet de construction de maison ossature bois naturellement durable

Poutre en I Épicéa



Faible impact sur l'environnement
Excellent rapport prix/performance
Réduction des ponts thermiques
Stabilité dimensionnelle
Faible poids
Manuportabilité
Grande capacité de charge
Facilité d'installation des diverses gaines techniques
Se travaille avec l'outillage bois habituel

Système de poutres en I pour toitures, murs et planchers. Cette poutre légère et novatrice permettant d'ériger des constructions modernes. Elle se distingue par son faible impact sur l'environnement et son excellent rapport prix/performance. Les matières premières naturelles dont elle est constituée ne contribuent pas seulement à la protection durable des bâtiments, mais améliorent notablement confort et bien-être dans l'habitat.



Section	Longueur	Code
45 x 240 mm	13,00 m	1396814
45 x 300 mm	13,00 m	1396815
60 x 300 mm	13,00 m	1114217
60 x 360 mm	13,00 m	1396816
90 x 300 mm	13,00 m	1114218
90 x 360 mm	13,00 m	1114219
90 x 400 mm	13,00 m	1396817



Poutre Lamibois Pin



Nombreuses applications possibles
Disponible en plusieurs épaisseurs
Haute résistance
Stabilité dimensionnelle
Forte résistance à l'arrachement
Réduit les sections nécessaires, légèreté
Pas de tassement

Section	Longueur	Code
45 x 240 mm	13,00 m	1396818
45 x 300 mm	13,00 m	1176679
45 x 360 mm	13,00 m	1396819
45 x 400 mm	13,00 m	1396820



Chevron Épicéa / Sapin



Traitement : traité, classe 2



Composant de toiture
Dédié aux renforcements de
structures bois

Section	Longueur	Code
63 x 75 mm	4,00 m	649484 
75 x 100 mm	4,00 m	649487 

Bastaing Épicéa / Sapin



Traitement : traité, classe 2



Idéal pour la réalisation de votre
charpente, planchers et autres
constructions en bois

Section	Longueur	Code
63 x 175 mm	4,00 m	37664

Lambourde Épicéa / Sapin

Traitement : traité, classe 2



Idéal pour réaliser vos charpentes, vos supports de bardage ou terrasse et bien d'autres constructions en bois

Section	Longueur	Code
38 x 63 mm	4,00 m	35260
50 x 63 mm	4,00 m	283681



Liteau Épicéa / Sapin

Traitement : traité, classe 2



Idéal pour supporter tous matériaux utilisés lors de la confection de toitures

Longueurs 3,00 m à 5,00 m selon produit et stock disponible

Section	Code
20 x 38 mm	649512 ♪
27 x 27 mm	649516 ♪
27 x 38 mm	649518 ♪
27 x 50 mm	649522 ♪
27 x 63 mm	649524 ♪
38 x 38 mm	649528 ♪



Volige Épicéa / Sapin

Traitement : traité, classe 2



Idéal en support

Section	Longueur	Code
18 x 200 mm	4,00 m	320621



Console Epicéa

Section	Largeur	Hauteur	Code
70 x 92 mm	650 mm	850 mm	284485
70 x 92 mm	800 mm	1000 mm	284488
70 x 92 mm	1000 mm	1200 mm	284490
70 x 92 mm	1200 mm	1400 mm	284492
94 x 108 mm	800 mm	1100 mm	284489
94 x 108 mm	1000 mm	1300 mm	284491
94 x 108 mm	1200 mm	1500 mm	284494



Trapèze Pin Sylvestre (Chanlatte)



Traitement : autoclave, classe 4

Longueurs 3,00 m à 5,00 m selon produit et stock disponible

Section	Code
27 x 40 x 75 mm	1002256 
27 x 40 x 95 mm	1002257 
38 x 40 x 75 mm	1002258 
38 x 60 x 95 mm	1002259 



Idéal pour la couverture, réduit les risques de déchirure du film d'étanchéité
Imputrescible

Planche de coffrage

Planche en sapin ou épicéa non traité pour coffrage de maçonnerie ou pour la charpente.



Idéal pour coffrage de maçonnerie

Longueurs 3,00 m à 5,00 m selon produit et stock disponible

Section	Code
27 x 200 mm	729988



Bastaing de coffrage

Bastaing en sapin pour coffrage de maçonnerie ou pour la charpente

Section	Longueur	Code
63 x 175 mm	3,00 m	55319
63 x 175 mm	4,00 m	780211



Planche peinte



Planche peinte en rouge pour coffrage, pour échafaudage ou pour délimiter un chantier.

Section	Longueur	Code
32 x 150 mm	4,00 m	730000



Peinture rouge par double trempage



Laissez libre court à votre imagination pour vos travaux de menuiserie, d'ébénisterie ou encore d'ameublement... Nous vous proposons une large sélection d'essences : résineux, feuillus et exotiques qui se déclinent en plots, avivés et carrelets pour vous accompagner au mieux dans vos différents projets de construction, d'agencement, ou d'aménagement.

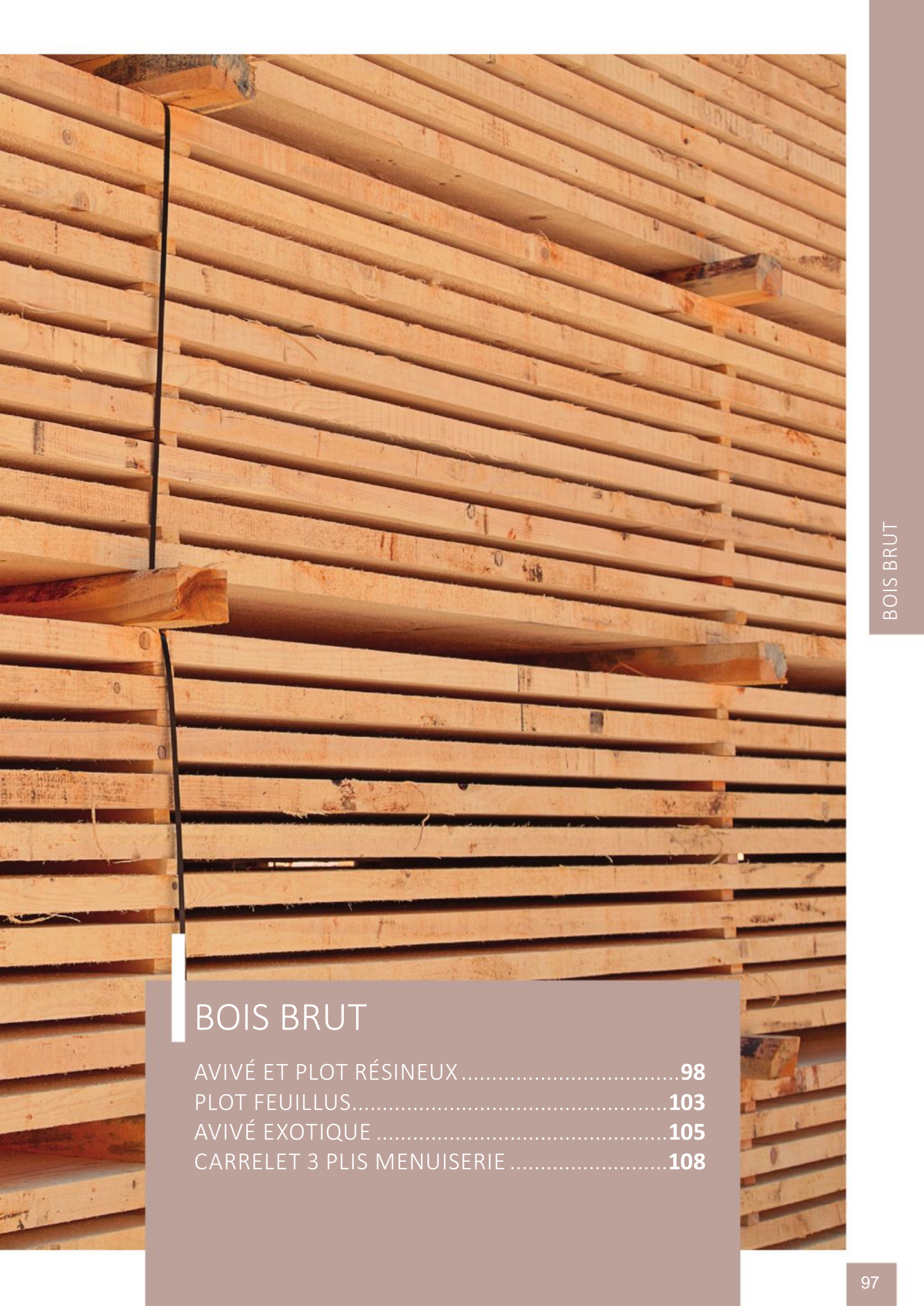

BOIS BRUT

AVIVÉ ET PLOT RÉSINEUX	98
PLOT FEUILLUS.....	103
AVIVÉ EXOTIQUE	105
CARRELET 3 PLIS MENUISERIE	108

Avivé Epicéa « choix NON CLASSÉ »



Idéal pour la charpente, menuiserie intérieure, lambris, moulure, agencement, volet, escalier

Longueurs 2,10 m à 6,30 m selon stock disponible

Section	Code
25 x 125 mm	1011210 ♪
25 x 150 mm	1002759 ♪
25 x 175 mm	1011211 ♪
25 x 200 mm	1002760 ♪
25 x 225 mm	1002317 ♪
32 x 200 mm	1011213 ♪
32 x 225 mm	1002318 ♪
38 x 150 mm	1002319 ♪
38 x 175 mm	1002320 ♪
38 x 200 mm	1011214 ♪
38 x 225 mm	1002429 ♪
44 x 225 mm	1002430 ♪
50 x 150 mm	1002434 ♪
50 x 175 mm	1002435 ♪
50 x 225 mm	1002437 ♪
63 x 150 mm	1002436 ♪
63 x 175 mm	1002438 ♪
63 x 200 mm	1002439 ♪
63 x 225 mm	1002441 ♪
75 x 150 mm	1011216 ♪
75 x 175 mm	1002442 ♪
75 x 225 mm	1002443 ♪

Avivé Epicéa « choix SAWFALLING »

Longueurs 2,10 m à 6,00 m selon stock disponible

Section	Code
25 x 150 mm	1011217 ♪
25 x 175 mm	1011218 ♪
25 x 200 mm	1011219 ♪
25 x 225 mm	1002444 ♪
32 x 250 mm	1011220 ♪
44 x 225 mm	1011221 ♪
50 x 175 mm	1011222 ♪
50 x 200 mm	1011223 ♪
50 x 225 mm	1002446 ♪
63 x 160 mm	1011225 ♪
63 x 225 mm	1002448 ♪
75 x 225 mm	1002449 ♪
100 x 200 mm	1002450 ♪
100 x 225 mm	1002451 ♪



BOIS BRUT

Avivé Pin Sylvestre « choix NON CLASSÉ »



Idéal pour la menuiserie

Longueurs 2,10 m à 6,30 m selon stock disponible

Section	Code
25 x 150 mm	1012860 ♪
25 x 200 mm	1012862 ♪
25 x 225 mm	1002452 ♪
32 x 225 mm	1002453 ♪
38 x 225 mm	1002454 ♪
50 x 150 mm	1002455 ♪
50 x 225 mm	1002457 ♪
63 x 150 mm	1012863 ♪
63 x 175 mm	1002456 ♪
63 x 200 mm	1012864 ♪
63 x 225 mm	1002458 ♪
75 x 225 mm	1002459 ♪



Avivé Mélèze « choix NON CLASSÉ »



Idéal en revêtement extérieur, menuiserie extérieure, menuiserie intérieure, plancher

Longueurs 2,10 m à 6,30 m selon stock disponible

Section	Séchage du bois	Code
25 x 100 mm	sec séchoir	650426 ♪
25 x 125 mm	sec séchoir	1019858 ♪
25 x 150 mm	sec séchoir	650428 ♪
25 x 175 mm	sec séchoir	1019859 ♪
25 x 200 mm	sec séchoir	650430 ♪
25 x 225 mm	sec séchoir	1019860 ♪
32 x 125 mm	sec séchoir	650432 ♪
32 x 150 mm	sec séchoir	650434 ♪
38 x 150 mm	sec séchoir	650438 ♪
38 x 175 mm	sec séchoir	1019861 ♪
38 x 200 mm	sec séchoir	650440 ♪
38 x 225 mm	sec séchoir	1019862 ♪
50 x 125 mm	sec séchoir	650442 ♪
50 x 150 mm	sec séchoir	1019864 ♪
50 x 175 mm	sec séchoir	1019865 ♪
50 x 200 mm	sec séchoir	1019863 ♪
50 x 225 mm	sec séchoir	1019866 ♪
63 x 150 mm	sec séchoir	650444 ♪
63 x 175 mm	sec séchoir	1019867 ♪
63 x 200 mm	sec séchoir	1019868 ♪
63 x 225 mm	sec séchoir	1019869 ♪
75 x 200 mm	sec séchoir	650446 ♪
75 x 225 mm	sec séchoir	1019870 ♪

Avivé Mélèze « choix SAWFALLING »



Idéal pour la charpente, revêtement extérieur, plancher

Longueurs 2,10 m à 6,30 m selon produit

Section	Code
25 x 100 mm	1002265 ♪
25 x 150 mm	1002266 ♪
25 x 175 mm	1002267 ♪
25 x 200 mm	1002268 ♪
25 x 225 mm	1003056 ♪
32 x 125 mm	1010029 ♪
32 x 150 mm	1002753 ♪
32 x 175 mm	1010030 ♪
32 x 200 mm	1010031 ♪
38 x 150 mm	1010032 ♪
38 x 175 mm	1011192 ♪
50 x 100 mm	1011194 ♪
50 x 150 mm	1395349 ♪
50 x 175 mm	1395350 ♪
50 x 200 mm	1395351 ♪
50 x 225 mm	1395352 ♪

Plot Pin Sylvestre



Idéal pour la menuiserie extérieure et intérieure

Longueur de 4,60 m à 6,00 m (10 en 10 cm) selon stock disponible

Section	Séchage du bois	Code
18 mm	sec séchoir	39274
22 mm	sec séchoir	528729
27 mm	sec séchoir	37050
35 mm	sec séchoir	528730
41 mm	sec séchoir	12198
45 mm	sec séchoir	37048
55 mm	sec séchoir	528731
65 mm	sec séchoir	37047
80 mm	sec séchoir	62847



Plot Mélèze Autriche



Idéal pour la menuiserie extérieure et intérieure

Longueur 4,00 m selon stock disponible

Épaisseur	Séchage du bois	Code
27 mm	sec séchoir	780212
35 mm	sec séchoir	780213
41 mm	sec séchoir	780214
45 mm	sec séchoir	780215
55 mm	sec séchoir	780217
65 mm	sec séchoir	780218
80 mm	sec séchoir	780219



Plot Mélèze Russie



Idéal pour la menuiserie extérieure et intérieure

Longueur 4,00 m selon stock disponible

Épaisseur	Séchage du bois	Code
27 mm	sec séchoir	528732
35 mm	sec séchoir	528734
41 mm	sec séchoir	528735
45 mm	sec séchoir	528736
55 mm	sec séchoir	528737
65 mm	sec séchoir	528738
80 mm	sec séchoir	528739
100 mm	sec séchoir	528741



Plot Chêne dépareillé



Idéal pour la réalisation de menuiserie intérieure, de parquet, d'escalier, de meuble et égaleme nt de moulure

Longueur à partir de 2,00 m



Libellé	Épaisseur	Choix	Code
Plot dépareillé	18 mm	belle menuiserie ébénisterie	741083
Plot dépareillé	27 mm	belle menuiserie ébénisterie	741084
Plot dépareillé	34 mm	belle menuiserie ébénisterie	741085
Plot dépareillé	41 mm	belle menuiserie ébénisterie	741086
Plot dépareillé	45 mm	belle menuiserie ébénisterie	741087
Plot dépareillé	54 mm	belle menuiserie ébénisterie	741088

Plot chêne



Idéal pour la réalisation de menuiserie intérieure, de parquet, d'escalier, de meuble et égaleme nt de moulure

Longueur à partir de 2,00 m



Libellé	Épaisseur	Choix	Code
Plot	18 mm	belle menuiserie ébénisterie	299979
Plot	27 mm	belle menuiserie ébénisterie	299980
Plot	35 mm	belle menuiserie ébénisterie	299981
Plot	41 mm	belle menuiserie ébénisterie	299982
Plot	55 mm	belle menuiserie ébénisterie	299983
Plot	65 mm	belle menuiserie ébénisterie	299984
Plot	45 mm	belle menuiserie ébénisterie	529933

Plot Frêne



Idéal pour la réalisation de menuiserie intérieure, de parquet, d'escalier, de meuble et également de moulure

Longueur de 3,00 m à 6,00 m (de 10 en 10 cm)



Libellé	Épaisseur	Choix	Séchage du bois	Code
Plot	18 mm	belle menuiserie ébénisterie	sec séchoir	88089
Plot	27 mm	belle menuiserie ébénisterie	sec séchoir	19898
Plot	35 mm	belle menuiserie ébénisterie	sec séchoir	415388
Plot	41 mm	belle menuiserie ébénisterie	sec séchoir	19899
Plot	45 mm	belle menuiserie ébénisterie	sec séchoir	30982
Plot	55 mm	belle menuiserie ébénisterie	sec séchoir	415390
Plot	65 mm	belle menuiserie ébénisterie	sec séchoir	88054
Plot	80 mm	belle menuiserie ébénisterie	sec séchoir	19901

Plot Hêtre



Idéal pour la réalisation de menuiserie intérieure, de parquet, d'escalier, de meuble et également de moulure

Longueur de 3,00 m à 6,00 m (de 10 en 10 cm)



Libellé	Épaisseur	Choix	Séchage du bois	Code
Plot	27 mm	belle menuiserie ébénisterie	sec séchoir	32110
Plot	35 mm	belle menuiserie ébénisterie	sec séchoir	415391
Plot	41 mm	belle menuiserie ébénisterie	sec séchoir	32112
Plot	45 mm	belle menuiserie ébénisterie	sec séchoir	35181
Plot	55 mm	belle menuiserie ébénisterie	sec séchoir	415393
Plot	65 mm	belle menuiserie ébénisterie	sec séchoir	14049
Plot	80 mm	belle menuiserie ébénisterie	sec séchoir	32117

Avivé Ayous

Longueur à partir de 2,10m (de 10 en 10 cm) selon stock disponible

Section	Séchage du bois	Code
27 mm x toutes largeurs	sec séchoir	419849
34 mm x toutes largeurs	sec séchoir	419850
41 mm x toutes largeurs	sec séchoir	419851
45 mm x toutes largeurs	sec séchoir	419852
54 mm x toutes largeurs	sec séchoir	419853
65 mm x toutes largeurs	sec séchoir	264899
80 mm x toutes largeurs	sec séchoir	264900

Avivé Fraké

Longueur à partir de 2,10m (de 10 en 10 cm) selon stock disponible

Section	Séchage du bois	Code
27 mm x toutes largeurs	sec séchoir	201386
35 mm x toutes largeurs	sec séchoir	420427
41 mm x toutes largeurs	sec séchoir	200728
45 mm x toutes largeurs	sec séchoir	200727
54 mm x toutes largeurs	sec séchoir	200726
65 mm x toutes largeurs	sec séchoir	201450
80 mm x toutes largeurs	sec séchoir	200724



BOIS BRUT

Avivé Sipo

Longueur de 2,25 m à 4,45 m (de 10 en 10 cm) selon stock disponible

Section	Séchage du bois	Code
27 mm x toutes largeurs	sec séchoir	264875
34 mm x toutes largeurs	sec séchoir	285086
41 mm x toutes largeurs	sec séchoir	11711
45 mm x toutes largeurs	sec séchoir	298502
54 mm x toutes largeurs	sec séchoir	86010
65 mm x toutes largeurs	sec séchoir	298503

Avivé Mengkulang



Longueur de 2,10 à 7,00 m (de 30 en 30 cm) selon stock disponible

Section	Séchage du bois	Code
27 mm x toutes largeurs	sec séchoir	530000
34 mm x toutes largeurs	sec séchoir	530001
41 mm x toutes largeurs	sec séchoir	530003
54 mm x toutes largeurs	sec séchoir	530004
65 mm x toutes largeurs	sec séchoir	530005
80 mm x toutes largeurs	sec séchoir	530006

Avivé Dark Red Meranti



Longueur de 2,10 à 7,10 m (de 10 en 10 cm) selon stock disponible

Section	Séchage du bois	Code
27 mm x toutes largeurs	sec séchoir	32162
34 mm x toutes largeurs	sec séchoir	246784
41 mm x toutes largeurs	sec séchoir	32164
54 mm x toutes largeurs	sec séchoir	32168
65 mm x toutes largeurs	sec séchoir	32166
80 mm x toutes largeurs	sec séchoir	32167



Avivé Ipé



BOIS BRUT

Section	Longueur	Séchage du bois	Code
27 x 105 mm	toutes longueurs	sec séchoir	529404
27 x 130 mm	toutes longueurs	sec séchoir	529405
27 x 155 mm	toutes longueurs	sec séchoir	529408
27 x 205 mm	toutes longueurs	sec séchoir	529409
34 x 130 mm	toutes longueurs	sec séchoir	529414
34 x 155 mm	toutes longueurs	sec séchoir	529544
34 x 205 mm	toutes longueurs	sec séchoir	529545
41 x 155 mm	toutes longueurs	sec séchoir	539280
41 x 205 mm	toutes longueurs	sec séchoir	529551
41 x 255 mm	toutes longueurs	sec séchoir	529561
41 x 305 mm	toutes longueurs	sec séchoir	529570
54 x 155 mm	toutes longueurs	sec séchoir	529620
54 x 205 mm	toutes longueurs	sec séchoir	529700
54 x 255 mm	toutes longueurs	sec séchoir	529869
65 x 155 mm	toutes longueurs	sec séchoir	529988
65 x 205 mm	toutes longueurs	sec séchoir	529989
65 x 255 mm	toutes longueurs	sec séchoir	529991
80 x 155 mm	toutes longueurs		917305
80 x 205 mm	toutes longueurs		917306
80 x 255 mm	toutes longueurs		917307
80 x 305 mm	toutes longueurs		917309

Carrelet 3 plis KKK Pin Sylvestre « CHOIX MENUISERIE »



Idéal pour la fabrication de menuiseries avec un coût maîtrisé



Section	Longueur	Choix	Code
63 x 75 mm	6,00 m	KKK	638354
63 x 86 mm	6,00 m	KKK	559919
63 x 95 mm	6,00 m	KKK	638371
63 x 125 mm	6,00 m	KKK	559920
63 x 145 mm	6,00 m	KKK	638356
72 x 86 mm	6,00 m	KKK	559921
72 x 95 mm	6,00 m	KKK	638372
72 x 105 mm	6,00 m	KKK	1033652
72 x 125 mm	6,00 m	KKK	559923
72 x 145 mm	6,00 m	KKK	638358
84 x 86 mm	6,00 m	KKK	1333971
84 x 95 mm	6,00 m	KKK	1333972
84 x 125 mm	6,00 m	KKK	1333973

Carrelet 3 plis KKK Dark Red Meranti



Idéal pour la fabrication de menuiserie



Section	Longueur	Essence	Code
63 x 86 mm	5,90 m	bintagore/meranti	741079
72 x 86 mm	5,90 m	bintagore/meranti	741082
72 x 95 mm	5,90 m	bintagore/meranti	1153889
72 x 125 mm	5,90 m	bintagore/meranti	1153890
63 x 86 mm	5,90 m	dark red meranti	1356685
63 x 95 mm	5,90 m	dark red meranti	1356686
63 x 125 mm	5,90 m	dark red meranti	1356687
63 x 145 mm	5,90 m	dark red meranti	1356688
72 x 145 mm	5,90 m	dark red meranti	1356689



De par leur fabrication et leur composition spécifiques, les panneaux se déclinent sous de nombreuses formes et possèdent ainsi différentes applications en menuiserie, charpente et aménagement. Notre gamme de panneaux est à la fois destinée à l'agencement, à la structure et à l'ameublement. Que vous soyez à la recherche de panneaux 3 plis pour un usage décoratif ou structurel, de panneaux lamellés collés pour de l'ameublement, ou encore de panneaux pour vos constructions en ossature bois, nous sommes en mesure de vous proposer une solution à chacun de vos besoins. Optez également pour une essence spécifique en fonction de l'usage désiré, et de la mise en œuvre.





PANNEAUX

PANNEAU 3 PLIS	112
PANNEAU MASSIF LAMELLÉ COLLÉ ABOUTÉ.....	116
PANNEAU MASSIF LAMELLÉ COLLÉ NON ABOUTÉ .	118
PLAN DE TRAVAIL LAMELLÉ COLLÉ ET TABLETTE....	120
PANNEAU CONTREPLAQUÉ.....	121
PANNEAU CONTREPLAQUÉ FILMÉ	127
PANNEAU ET POUTRE DE COFFRAGE	129
PANNEAU ET DALLE OSB	130
PANNEAU ET DALLE DE CONTREVENTEMENT	131
PANNEAU ET DALLE DE PARTICULES	132
TABLETTE	133
PANNEAU COMPACT.....	134
PANNEAU MÉLAMINÉ BLANC	136

Douglas

Panneaux composés de 3 plis en bois massif résineux, lamellés, non aboutés dont les couches extérieures parallèles l'une à l'autre sont collées sur une couche médiane croisée à 90°. Lamelles d'environ 90 - 140 mm, joints encollés. Surfaces poncées.

Collage AW 100 (milieu humide), norme E1.



Panneaux avec une grande résistance mécanique qui évite aussi les déformations de par sa conception

Idéal pour la réalisation de vos toitures, vos aménagements intérieurs et vos fabrications de meubles

Produit généralement disponible en grand format, idéal pour l'optimisation de vos découpes

Produit très fonctionnel et facile à transformer

Approvisionnement et usinage respectueux de l'environnement

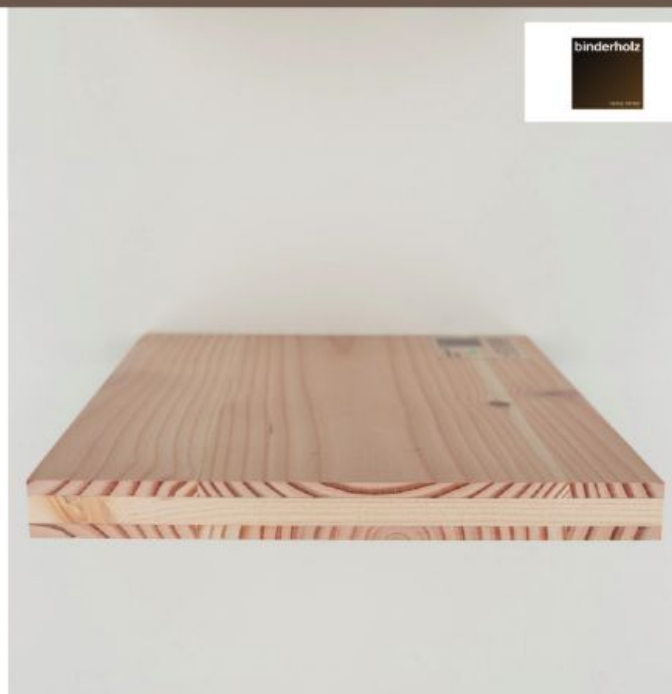

binderholz

Épaisseur	Choix	Format	Code
19 mm	B/C+	5000 x 2050 mm	779097
27 mm	B/C+	5000 x 2050 mm	696240

Panneau 3 plis résineux Épicéa

Les panneaux en bois naturel sont constitués de trois épaisseurs de bois massif dont les couches extérieures parallèles l'une à l'autre, sont collées sur une couche médiane croisée à 90°.

TILLY
NATURHOLZ-PLATTEN



Produit très fonctionnel et facile à transformer
Approvisionnement et usinage respectueux de l'environnement



Épaisseur	Choix	Format	Code
13 mm	B/C+	5000 x 1250 mm	711729
13 mm	B/C+	5000 x 2050 mm	709005
15 mm	B/C+	2500 x 1250 mm	886940
19 mm	B/C+	2500 x 1250 mm	463742
19 mm	B/C+	5000 x 1250 mm	709595
19 mm	B/C+	5000 x 2050 mm	708750
22 mm	B/C+	5000 x 1250 mm	704845
22 mm	B/C+	5000 x 2050 mm	709011
27 mm	B/C+	5000 x 1250 mm	708753
27 mm	B/C+	5000 x 2050 mm	712938
32 mm	B/C+	5000 x 1250 mm	704006
32 mm	B/C+	5000 x 2050 mm	713082
42 mm	B/C+	5000 x 1250 mm	750344
42 mm	B/C+	5000 x 2050 mm	862995





Bandeau Epicéa

Panneaux composés de 3 plis en bois massif résineux, lamellés, non aboutés dont les couches extérieures parallèles l'une à l'autre sont collées sur une couche médiane croisée à 90°. Lamelles d'environ 90-140 mm, joints encollés. Surfaces poncées. Collage AW 100 (milieu humide), norme E1.



Panneaux avec une grande résistance mécanique qui évite aussi les déformations de par sa conception
Idéal pour la réalisation de vos toitures, vos aménagements intérieurs et vos fabrications de meubles
Produit généralement disponible en grand format, idéal pour l'optimisation de vos découpes
Produit très fonctionnel et facile à transformer
Approvisionnement et usinage respectueux de l'environnement

Épaisseur	Format	Choix	Code
19 mm	222 mm x 5,00 m	choix B/C+	774747
19 mm	246 mm x 5,00 m	choix B/C+	774748
19 mm	308 mm x 5,00 m	choix B/C+	774749
19 mm	336 mm x 5,00 m	choix B/C+	774751
19 mm	406 mm x 5,00 m	choix B/C+	774752
22 mm	246 mm x 5,00 m	choix B/C+	481597
22 mm	308 mm x 5,00 m	choix B/C+	481599
22 mm	336 mm x 5,00 m	choix B/C+	481600
22 mm	406 mm x 5,00 m	choix B/C+	481603

Mélèze



Les panneaux en bois naturel sont constitués de trois épaisseurs de bois massif dont les couches extérieures parallèles l'une à l'autre, sont collées sur une couche médiane croisée à 90°.



Bois de qualité remarquable
Produit très fonctionnel et facile à transformer
Approvisionnement et usinage respectueux de l'environnement



Épaisseur	Choix	Format	Code
19 mm	B/C+	5000 x 1250 mm	1255207
19 mm	B/C+	5000 x 2050 mm	1255208

Chêne

Panneaux composés de 3 plis de bois massif feuillus.
 Pli de parement avec lamelles de 90 à 140 mm en épaisseur de 3,5 à 8,5 mm suivant épaisseur finale du panneau.



Panneaux avec une grande résistance mécanique qui évite aussi les déformations de par sa conception
Idéal pour la réalisation de vos toitures, vos aménagements intérieurs et vos fabrications de meubles
Produit généralement disponible en grand format, idéal pour l'optimisation de vos découpes



Épaisseur	Choix	Format	Code
20 mm	A/B	2300 x 1250 mm	917222
20 mm	A/B	2500 x 1250 mm	679583
20 mm	A/B	3000 x 1250 mm	900821

Frêne

Panneaux composés de 3 plis de bois massif feuillus.
Pli de parement avec lamelles de 80 à 140 mm en épaisseur de 5,5 mm.



Esthétisme
Polyvalence
Large choix de dimensions
Solidité et rigidité
Idéal pour la création de meubles d'intérieur et plans de travail



Épaisseur	Choix	Format	Code
20 mm	A/B	2500 x 1250 mm	780588

Hêtre

Panneaux composés de 3 plis de bois massif feuillus.
Pli de parement avec lamelles de 80 à 140 mm en épaisseur de 5,5 mm.



Panneaux avec une grande résistance mécanique qui évite aussi les déformations de par sa conception
Idéal pour la réalisation de vos toitures, vos aménagements intérieurs et vos fabrications de meubles
Produit généralement disponible en grand format, idéal pour l'optimisation de vos découpes



Épaisseur	Choix	Format	Code
20 mm	A/B	2500 x 1250 mm	750338

Chêne abouté

Panneaux composés de lames de bois massif (chêne) feuillus aboutées.
Collage AW 100 (milieu humide).



Esthétisme
Polyvalence
Large choix de dimensions
Solidité et rigidité
Idéal pour la création de meubles d'intérieur et plans de travail

Épaisseur	Format	Code
19 mm	5300 x 1210 mm	692350
27 mm	5300 x 1210 mm	701710
32 mm	5300 x 1210 mm	692351
40 mm	5300 x 1210 mm	702907

Frêne abouté

Panneaux composés de lames de bois massif feuillus aboutées.
Lamelles d'environ 40 mm.
Collage AW 100 (milieu humide).



Esthétisme
Polyvalence
Large choix de dimensions
Solidité et rigidité
Idéal pour la création de meubles d'intérieur et plans de travail

Épaisseur	Format	Code
19 mm	5300 x 1210 mm	692358
32 mm	5300 x 1210 mm	692359
40 mm	5300 x 1210 mm	861650

Hêtre abouté

Panneaux composés de lames de bois massif feuillus aboutées.
Lamelles d'environ 40 mm.
Collage AW 100 (milieu humide).



Esthétisme
Polyvalence
Large choix de dimensions
Solidité et rigidité
Idéal pour la création de meubles d'intérieur et plans de travail

Épaisseur	Format	Code
19 mm	5300 x 1210 mm	745863
32 mm	5300 x 1210 mm	745865
40 mm	5300 x 1210 mm	758380

Hévéa abouté

Panneaux composés de lames de bois massif feuillu aboutées.



Esthétisme
Polyvalence
Large choix de dimensions
Solidité et rigidité
Idéal pour la création de meubles d'intérieur



Épaisseur	Format	Code
18 mm	4500 x 1100 mm	995866
22 mm	4500 x 1100 mm	995867
33 mm	4500 x 1100 mm	995868
44 mm	4500 x 1100 mm	995869

Hêtre BauBuche



Le panneau BauBuche Multiligne est du lamibois en hêtre régional. Grâce à son exceptionnelle résistance mécanique, le panneau BauBuche permet de réaliser des éléments nettement plus minces que ceux à base de résineux. La haute qualité de sa finition de surface le prédestine pour les parties visibles.



Esthétisme
Polyvalence
Large choix de dimensions
Résistance élevée et une grande facilité d'entretien

Épaisseur	Format	Code
20 mm	3600 x 1080 mm	1356268
35 mm	3600 x 1080 mm	1356273
45 mm	3600 x 1080 mm	1356274



Chêne non abouté



Panneaux composés de lames de bois massif feuillus non aboutées. Lamelles d'environ 40 à 80 mm.
Collage AW 100 (milieu humide).



Esthétisme
Polyvalence
Large choix de dimensions
Solidité et rigidité
Idéal pour la création de meubles d'intérieur et plans de travail

Épaisseur	Format	Code
19 mm	1800 x 1210 mm	753369
19 mm	2100 x 1210 mm	1271705
19 mm	2300 x 1210 mm	927216
25 mm	2300 x 1210 mm	1052802

Hêtre non abouté



Panneaux composés de lames de bois massif feuillus non aboutées.
Lamelles d'environ 40 à 80 mm.
Collage AW 100 (milieu humide).



Esthétisme
Polyvalence
Large choix de dimensions
Solidité et rigidité
Idéal pour la création de meubles d'intérieur et plans de travail

Épaisseur	Format	Code
19 mm	2500 x 1210 mm	745860
25 mm	2500 x 1210 mm	745861

Epicéa non abouté



Panneaux composés de lames de bois massif résineux.
Lamelles d'environ 40 mm.
SWP/1 : pour emploi en milieu sec (intérieur exclusif).



Esthétique, polyvalent et offrant un large choix de dimensions et d'essences, ces panneaux seront idéaux pour mener à bien tous vos projets de menuiserie, d'agencement et de décoration en bois massif
Idéal pour la création de meubles d'intérieur et plans de travail

Épaisseur	Choix	Format	Code
18 mm	choix B	5000 x 1220 mm	711633
21 mm	choix B	5000 x 1220 mm	704569
24 mm	choix B	5000 x 1220 mm	711861
27 mm	choix B	5000 x 1220 mm	706882
32 mm	choix B	5000 x 1220 mm	704128
42 mm	choix B	5000 x 1220 mm	712016

Mélèze non abouté



Panneaux composés de lames de bois massif résineux non aboutées.
Lamelles d'environ 40 mm.
Collage AW 100 (milieu humide).



Esthétique, polyvalent et offrant un large choix de dimensions et d'essences, ces panneaux seront idéaux pour mener à bien tous vos projets de menuiserie, d'agencement et de décoration en bois massif
Solidité et rigidité
Idéal pour la création de meubles d'intérieur et plans de travail

Épaisseur	Choix	Format	Code
40 mm	choix AB	5050 x 1220 mm	342477

Chêne abouté

Panneaux composés de lamelles de bois massif aboutées, collées à plat joint.



Garantit l'obtention d'un plan de travail stable et rigide, avec une grande résistance mécanique
Solidité et rigidité
Idéal pour la création de meubles d'intérieur et plans de travail



Épaisseur	Format	Code
32 mm	5300 x 650 mm	692352

Hêtre abouté

Panneaux composés de lamelles de bois massif aboutées, collées à plat joint.



Garantit l'obtention d'un plan de travail stable et rigide, avec une grande résistance mécanique
Solidité et rigidité
Idéal pour la création de meubles d'intérieur et plans de travail



Épaisseur	Format	Code
32 mm	5300 x 650 mm	692354

Sapin

Tablette lamellée collée en sapin choix BK.
 Utilisée pour les meubles ou habillage



Idéal pour la construction de meubles ou habillage en bois massif



Épaisseur	Choix	Format	Code
21 mm	choix BK	2500 x 300 mm	90419
21 mm	choix BK	2500 x 400 mm	90420
21 mm	choix BK	2500 x 500 mm	90421
27 mm	choix BK	2500 x 400 mm	90422
27 mm	choix BK	2500 x 500 mm	90423

Okoumé intérieur



Panneaux multiplis 100% okoumé pour une stabilité irréprochable.
 Classe de dégagement formaldéhyde E1.
 Collage milieu sec.
 TEBOPLY



Sa résistance et sa légèreté en font un matériau multifonctionnel
Idéal pour la construction, l'emballage mais aussi pour la décoration
Stabilité
Bois léger et possédant un grain régulier

Épaisseur	Format	Code
05 mm	2500 x 1220 mm	13687
08 mm	2500 x 1220 mm	13689
10 mm	2500 x 1220 mm	13690
12 mm	2500 x 1220 mm	13691
15 mm	2500 x 1220 mm	13692
18 mm	2500 x 1220 mm	13693
22 mm	2500 x 1220 mm	13695
25 mm	2500 x 1220 mm	13696
05 mm	3100 x 1530 mm	13700
08 mm	3100 x 1530 mm	13702
10 mm	3100 x 1530 mm	13703
12 mm	3100 x 1530 mm	13704
15 mm	3100 x 1530 mm	13705
18 mm	3100 x 1530 mm	13706
22 mm	3100 x 1530 mm	13708
25 mm	3100 x 1530 mm	13709

Okoumé CTBX



Panneaux multiplis 100% okoumé pour une stabilité irréprochable.
 Classe de dégagement formaldéhyde E1.
 Collage milieu humide.
 TEBOPLY



Sa résistance et sa légèreté en font un matériau multifonctionnel.
Idéal pour la construction, l'emballage mais aussi pour la décoration.
Stabilité irréprochable.
Collage résistant en milieu humide.

Épaisseur	Format	Code
05 mm	2500 x 1220 mm	13713
08 mm	2500 x 1220 mm	13714
10 mm	2500 x 1220 mm	707915
12 mm	2500 x 1220 mm	13716
15 mm	2500 x 1220 mm	703926
18 mm	2500 x 1220 mm	13718
22 mm	2500 x 1220 mm	13720
25 mm	2500 x 1220 mm	13721
30 mm	2500 x 1220 mm	15155
05 mm	3100 x 1530 mm	13722
08 mm	3100 x 1530 mm	13723
10 mm	3100 x 1530 mm	13724
12 mm	3100 x 1530 mm	13725
15 mm	3100 x 1530 mm	13726
18 mm	3100 x 1530 mm	13727
22 mm	3100 x 1530 mm	13729
25 mm	3100 x 1530 mm	13730
30 mm	3100 x 1530 mm	890163

Twin Okoumé intérieur

Panneaux multiplis âme peuplier face okoumé.
 Classe de dégagement formaldéhyde E1.
 Collage milieu sec.
 TEBOTWIN



Stabilité
Résistance
Performance
Fabriqué à partir de bois frais
Excellent rapport qualité/prix

Épaisseur	Format	Code
08 mm	2500 x 1220 mm	909651
10 mm	2500 x 1220 mm	909632
12 mm	2500 x 1220 mm	909635
15 mm	2500 x 1220 mm	909637
18 mm	2500 x 1220 mm	909639
22 mm	2500 x 1220 mm	909641
08 mm	3100 x 1530 mm	909652
10 mm	3100 x 1530 mm	909634
12 mm	3100 x 1530 mm	909636
15 mm	3100 x 1530 mm	909638
18 mm	3100 x 1530 mm	909640
22 mm	3100 x 1530 mm	909642

Twin Okoumé CTBX

Panneaux multiplis âme peuplier face okoumé.
 Classe de dégagement formaldéhyde E1.
 Collage milieu humide.
 TEBOTWIN



Stabilité
Résistance
Performance
Fabriqué à partir de bois frais
Excellent rapport qualité/prix

Épaisseur	Format	Code
08 mm	2500 x 1220 mm	909667
10 mm	2500 x 1220 mm	909653
12 mm	2500 x 1220 mm	909655
15 mm	2500 x 1220 mm	909657
18 mm	2500 x 1220 mm	909659
22 mm	2500 x 1220 mm	909661
08 mm	3100 x 1530 mm	909668
10 mm	3100 x 1530 mm	909654
12 mm	3100 x 1530 mm	909656
15 mm	3100 x 1530 mm	909658
18 mm	3100 x 1530 mm	909660
22 mm	3100 x 1530 mm	909662

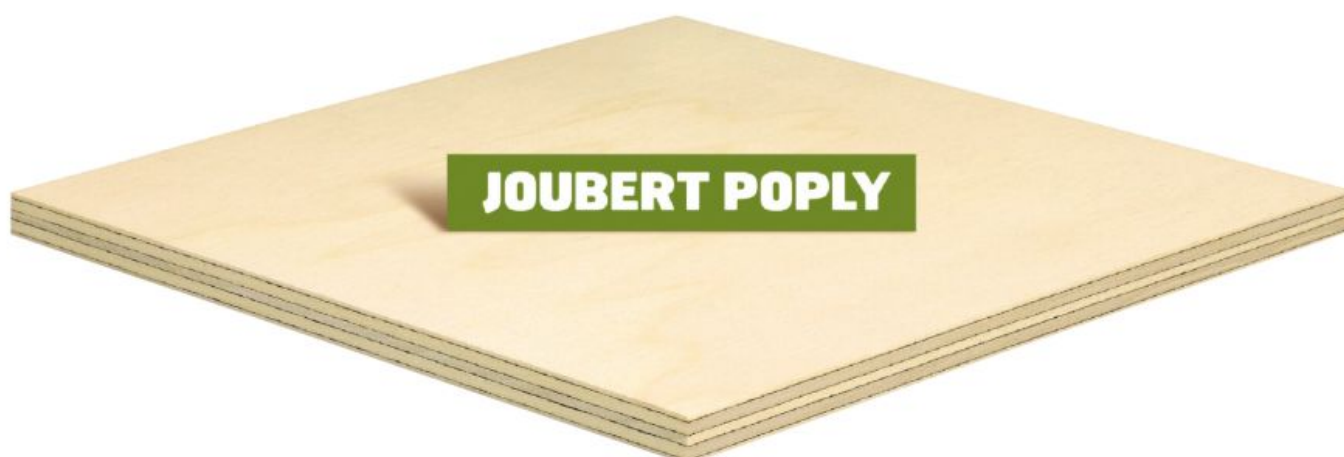

Bois clair et léger. Agencement intérieur. Parement mural, mobilier, caisses d'emballage.
POPLY



Produit assurant un taux de formaldéide bas (attestations normatives A+ et CARB ULEF)

Épaisseur	Format	Code
05 mm	2520 x 1850 mm	1248841
08 mm	2520 x 1850 mm	1248842
10 mm	2520 x 1850 mm	1248843
12 mm	2520 x 1850 mm	1248844
15 mm	2520 x 1850 mm	1248845
18 mm	2520 x 1850 mm	1248846
05 mm	2500 x 1220 mm	1248851
08 mm	2500 x 1220 mm	1248852
10 mm	2500 x 1220 mm	1248853
12 mm	2500 x 1220 mm	1248854
15 mm	2500 x 1220 mm	1248855
18 mm	2500 x 1220 mm	1248856
05 mm	3100 x 1530 mm	1248860
08 mm	3100 x 1530 mm	1248861
10 mm	3100 x 1530 mm	1248862
12 mm	3100 x 1530 mm	1248863
15 mm	3100 x 1530 mm	1248864
18 mm	3100 x 1530 mm	1248865

Pin I CTBX



Panneau multiplis 100% pin. Qualité des faces I/III, rainuré U. Faces poncées réparées. Collage milieu humide.



**Sa résistance et sa légèreté en font un matériau multifonctionnel
Idéal pour la construction, l'emballage mais aussi pour la décoration**

Épaisseur	Format	Code
11 mm	2500 x 615 mm	67581

Contreplaqué Pin III CTBX



Panneaux multiplis 100% pin. Qualité des faces III/III. Faces non poncées, non réparées. Collage milieu humide.



**Sa résistance et sa légèreté en font un matériau multifonctionnel
Idéal pour la construction, l'emballage mais aussi pour la décoration
Peut être utilisé comme élément structurel**

Épaisseur	Format	Code
9 mm	2500 x 1250 mm	99591
12 mm	2500 x 1250 mm	99592
15 mm	2500 x 1250 mm	99593
18 mm	2500 x 1250 mm	99594
21 mm	2500 x 1250 mm	284876

Contreplaqué Epicéa 850 WBP



Panneaux multiplis 100% épicea. Qualité des faces II/III. Faces poncées, réparées.
Collage milieu humide.



**Sa résistance et sa légèreté en font un matériau multifonctionnel
Idéal pour la construction, l'emballage mais aussi pour la décoration**

Épaisseur	Format	Code
9 mm	2500 x 1250 mm	144996
12 mm	2500 x 1250 mm	7375
15 mm	2500 x 1250 mm	144997
18 mm	2500 x 1250 mm	7373
21 mm	2500 x 1250 mm	750314

Bouleau WBP



Panneaux multiplis 100% bouleau.
Placage extérieur de qualité S/BB.
Fils travers.
Collage milieu humide.



**Excellent rapport solidité/poids
Surface rigide lisse**

Épaisseur	Format	Code
15 mm	1525 x 3050 mm	254985
18 mm	1525 x 3050 mm	254986
21 mm	1525 x 3050 mm	254987

Bouleau

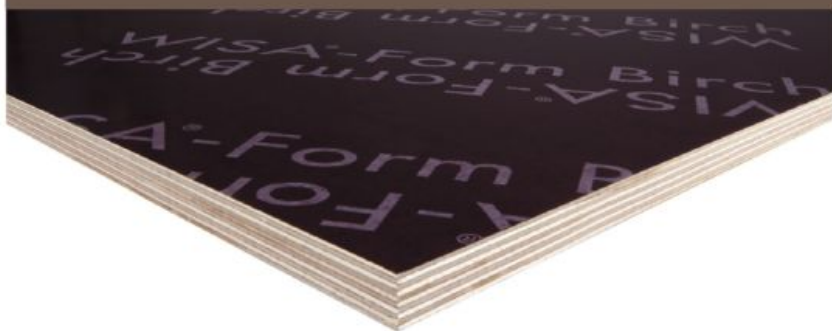

Panneaux multiplis 100% bouleau revêtu d'un film phénolique marron lisse sur chaque face.
Chants protégés de l'humidité par une peinture.
Nombre de réutilisation (à titre indicatif), 15 à 20 fois.
Collage milieu humide WBP.



Idéal pour les coffrages d'ouvrages d'art avec des possibilités de réemplois selon la qualité des essences de bois

Épaisseur	Format	Code
9 mm	3000 x 1500 mm	301483
15 mm	3000 x 1500 mm	98605
18 mm	3000 x 1500 mm	298824
21 mm	3000 x 1500 mm	283822

Combi Wisa Form Beto

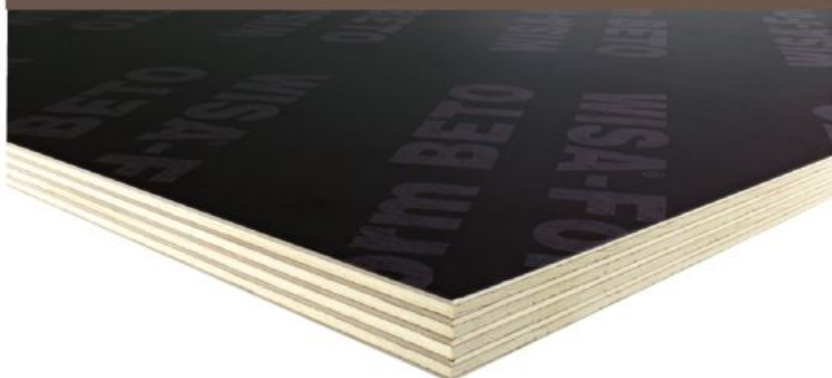

Panneaux multiplis âme plis alternés épicéa/bouleau et faces en bouleau de Finlande. Revêtu d'un film phénolique (120 g/m², marron). Nombre de réutilisation (à titre indicatif), 10 à 15 fois.
Collage milieu humide WBP à base de résine phénolique.



Idéal pour les coffrages d'ouvrages d'art avec des possibilités de réemplois selon la qualité des essences de bois
La référence en panneaux contreplaqués filmés

Épaisseur	Format	Code
15 mm	2500 x 1250 mm	88646
18 mm	2500 x 1250 mm	708259

Bouleau antidérapant

Panneaux multiplis 100% bouleau revêtu d'un film phénolique antidérapant sur la face et d'un film lisse sur la contreface. Collage milieu humide WBP.



**Revêtu d'un film phénolique antidérapant
Idéal pour vos remorques, vos planchers
de camions et autres aménagements de
véhicules**

Épaisseur	Format	Code
09 mm	3050 x 1525 mm	937201
15 mm	2500 x 1525 mm	286024
18 mm	2500 x 1525 mm	25672
21 mm	2500 x 1525 mm	117441
24 mm	2500 x 1525 mm	987913
27 mm	2500 x 1525 mm	772568
30 mm	2500 x 1525 mm	25673
35 mm	2500 x 1525 mm	861485

Contreplaqué filmé Peuplier

Panneaux multiplis 100% peuplier revêtu d'un film phénolique 2 faces destinés au coffrage. Nombre de réutilisation (à titre indicatif), 1 à 2 fois. Collage milieu humide WBP.

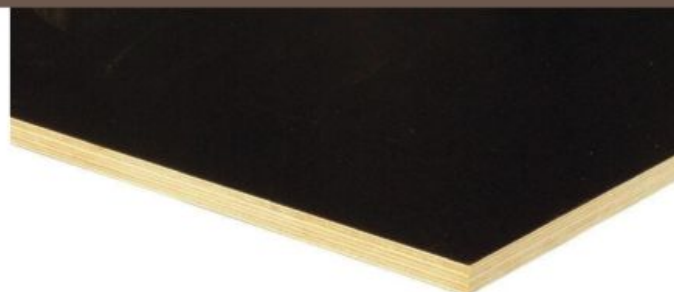

**Idéal pour les coffrages d'ouvrages d'art avec
des possibilités de réemplois selon la qualité
des essences de bois**

Épaisseur	Format	Code
15 mm	2500 x 1250 mm	927124 [♯]
18 mm	2500 x 1250 mm	927125 [♯]

Cintrable

Panneau contreplaqué cintrable. Il se caractérise par sa haute flexibilité en conservant d'excellentes propriétés physico-mécaniques. Le contreplaqué Panguaneta répond aux programmes du développement durable forestier.



**Produit extrêmement polyvalent
S'adapte à tous types de situation en
garantissant des solutions innovatrices et en
révolutionnant les possibilités du design**

Épaisseur	Format	Caractéristique	Code
07 mm	2500 x 1220 mm	fil long	1410809
07 mm	1220 x 2500 mm	fil travers	1410813
09 mm	2500 x 1220 mm	fil long	1410814
09 mm	1220 x 2500 mm	fil travers	1410815

Panneau de coffrage

Panneaux jaunes de coffrage 3 plis croisés en sapin assurant une surface unie pour une qualité de béton visuellement agréable.
 Traitement de surface : revêtement résistant en résine de mélamine pour un décoffrage et un nettoyage facile.



La solution légèreté et stabilité
Très bonne stabilité dimensionnelle

Épaisseur	Format	Code
27 mm	0,5 x 1,5 m	86048
27 mm	0,5 x 2 m	86049
27 mm	0,5 x 2,5 m	86050
27 mm	0,50 x 3 m	778025



Poutre en « I » avec embout PVC



Poutrelle de coffrage PF20 PLUS. Épaisseur de l'âme 27 mm. Embout de protection en PVC moulé.



Extrémités des poutrelles et capuchons de protection en plastique arrondies
Protection plastique
Légère et pratique
Résiste aux chocs
Grande stabilité dimensionnelle
Faible retrait
Pas de risque de blessure
Ni colle ni agrafes en acier ne sont requises pour la fixation du capuchon de protection
Bonnes propriétés mécaniques du capuchon de protection en cas de températures basses ou élevées
Stabilisateur UV dans le cache de protection contre les intempéries

Longueur	Code
2,90 m	776965
3,90 m	777009

Panneau OSB 3

Panneaux composés de lamelles de bois orientées, à base de résineux liants sans formaldéhyde.
 Marquage CE sur les panneaux destinés à la construction, conformément à la norme EN 13986, type de panneau SWP/2 selon EN 13353.



Idéal comme matériau de contreventement de murs en ossature bois, de plancher ou encore dans la réalisation de mobiliers
Produit respectueux de l'environnement
Introduction de bois recyclé dans le processus de production
Le meilleur rapport prix/résistance du marché
Idéal pour tout type d'aménagement
Le panneau à tout faire



Épaisseur	Format	Code
09 mm	2500 x 1250 mm	1122854
09 mm	2800 x 1196 mm	900156
12 mm	2500 x 1250 mm	1078456
12 mm	2800 x 1196 mm	886177
15 mm	2500 x 1250 mm	1077767
18 mm	2500 x 1250 mm	1082925
22 mm	2500 x 1250 mm	1106642

Dalle OSB 3

Dalles composées de lamelles de bois orientées à base de résineux liants sans formaldéhyde.
 Rainures et languettes.



Idéal pour vos planchers

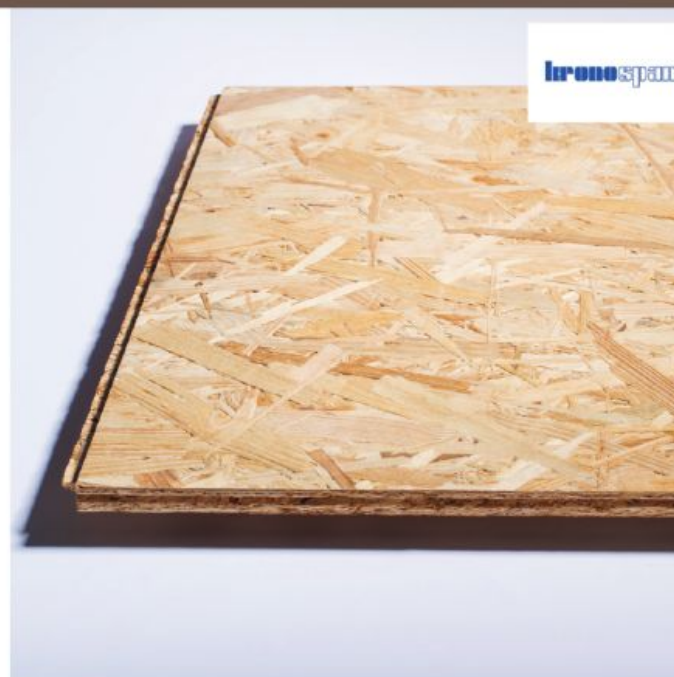

Épaisseur	Format	Code
12 mm	2500 x 625 mm	892469
15 mm	2500 x 625 mm	1080686
18 mm	2500 x 625 mm	1084407
22 mm	2500 x 625 mm	1084404
25 mm	2500 x 625 mm	934497

Dalle hydrofuge FiberTech RWH



Dalles MDF en fibres de bois offrant une isolation thermique et acoustique supplémentaire.
Rainures et languettes.
Collage milieu humide.

Épaisseur	Format	Caractéristique	Code
16 mm	2440 x 610 mm	rainures languettes	1014995

Panneau hydrofuge FiberTech RWH



Panneau MDF.RWH convient comme panneau de contreventement dans les parois ou comme écran rigide dans les toitures. RWH est adapté aux conditions en milieu humide, convient aux applications de classe de service 2. Le RWH est composé à 100% de bois de réemploi : 100% de bois pré-consommation provenant des flux de déchets qui résultent de l'industrie du bois ou le bois d'éclaircie provenant de la foresterie durable ou la gestion des bords de route.



Épaisseur	Format	Code
16 mm	2800 x 1196 mm	965625

Panneau hydrofuge Durelis StormBlock



Panneau de construction perméable à la vapeur d'eau et avec contreventement.
Encollage MUF et avec surface TopFinish.
La composition unique de Durelis StormBlock limite au strict minimum la dilatation linéaire et le gonflement sous l'influence d'une humidité ambiante élevée.
Utilisé pour la construction à ossature bois.



Étanchéité accrue
Perméable à la vapeur d'eau
Usage en milieu humide
Surface lisse, sans éclats



Épaisseur	Format	Code
12 mm	2800 x 1196 mm	965617

Panneau standard

Panneaux de particules standard P2.
Non porteur pour une utilisation en intérieur dans des conditions sèches nécessitant une grande stabilité dimensionnelle et une grande rigidité.
Collage milieu sec.



Recyclable
Faible gonflement épaisseur
Transformation simple avec outils à bois courants
Surface lisse
Résistances mécaniques intéressantes pour des utilisations structurelles (parois, planchers, toitures) mais aussi utilisé en agencement et ameublement

Épaisseur	Format	Code
08 mm	2800 x 2070 mm	127145
10 mm	2800 x 2070 mm	708424
12 mm	2800 x 2070 mm	1152922
16 mm	2800 x 2070 mm	127148
19 mm	2800 x 2070 mm	127149
22 mm	2800 x 2070 mm	1152942

Panneau CTBH P5

Panneau de particules hydrofuge P5.
Collage milieu humide CTBH.



Résistances mécaniques intéressantes pour des utilisations structurelles (parois, planchers, toitures) mais aussi utilisé en agencement et ameublement
Résistant à l'humidité

Épaisseur	Format	Code
19 mm	2800 x 2070 mm	127294

Dalle CTBH P5

Dalle de particules hydrofuge P5. Rainures languettes.
Collage milieu humide CTBH.

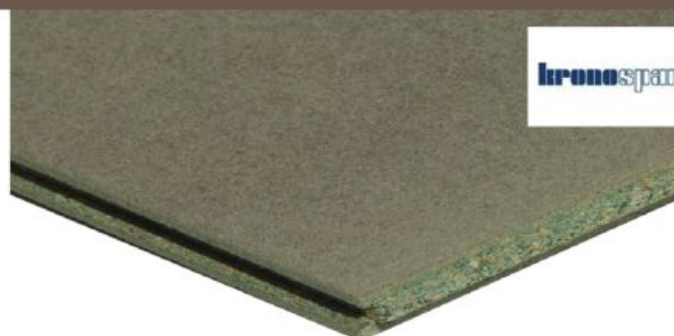

Résistances mécaniques intéressantes pour des utilisations structurelles (parois, planchers, toitures) mais aussi utilisé en agencement et ameublement
Résistant à l'humidité

Épaisseur	Format	Code
19 mm	2057 x 917 mm	1091657
22 mm	2057 x 917 mm	1091658

Mélaminée blanche



Facile à nettoyer
Couleur ne change pas
Solution économique

Épaisseur

18 mm

Format

2500 x 300 mm

Code

252958



PANNEAUX

NOTES



FUNDERMAX

Blanc extérieur

Panneau en stratifiés, haute pression HPL.

Noyau marron, M1, 2 faces décors.

Ces panneaux stratifiés compacts intègrent une protection très efficace contre les intempéries car ils sont constitués de résines polyuréthane acryliques doublement durcies.



2 faces décors

Idéal en panneau de façade, remplissage de garde-corps, mobilier extérieur, aire de jeu

Excellente résistance aux UV

Très bonne résistance aux impacts et aux tags/graffitis

Épaisseur	Format	Référence décor	Code
08 mm	2800 x 1300 mm	0085 NT	850297
08 mm	4100 x 1854 mm	0085 NT	987058
08 mm	2800 x 1854 mm	0085 NT	1005830
08 mm	4100 x 1300 mm	0085 NT	1001054

Panneau en stratifiés, haute pression HPL.
 Noyau marron, M1, 2 faces décors.
 Ces panneaux stratifiés compacts intègrent une protection très efficace contre les intempéries car ils sont constitués de résines polyuréthane acryliques doublement durcies.



2 faces décors
Idéal en panneau de façade,
remplissage de garde-corps,
meublier extérieur, aire de jeu
Excellente résistant aux UV
Très bonne résistance aux impacts
et aux tags/graffitis

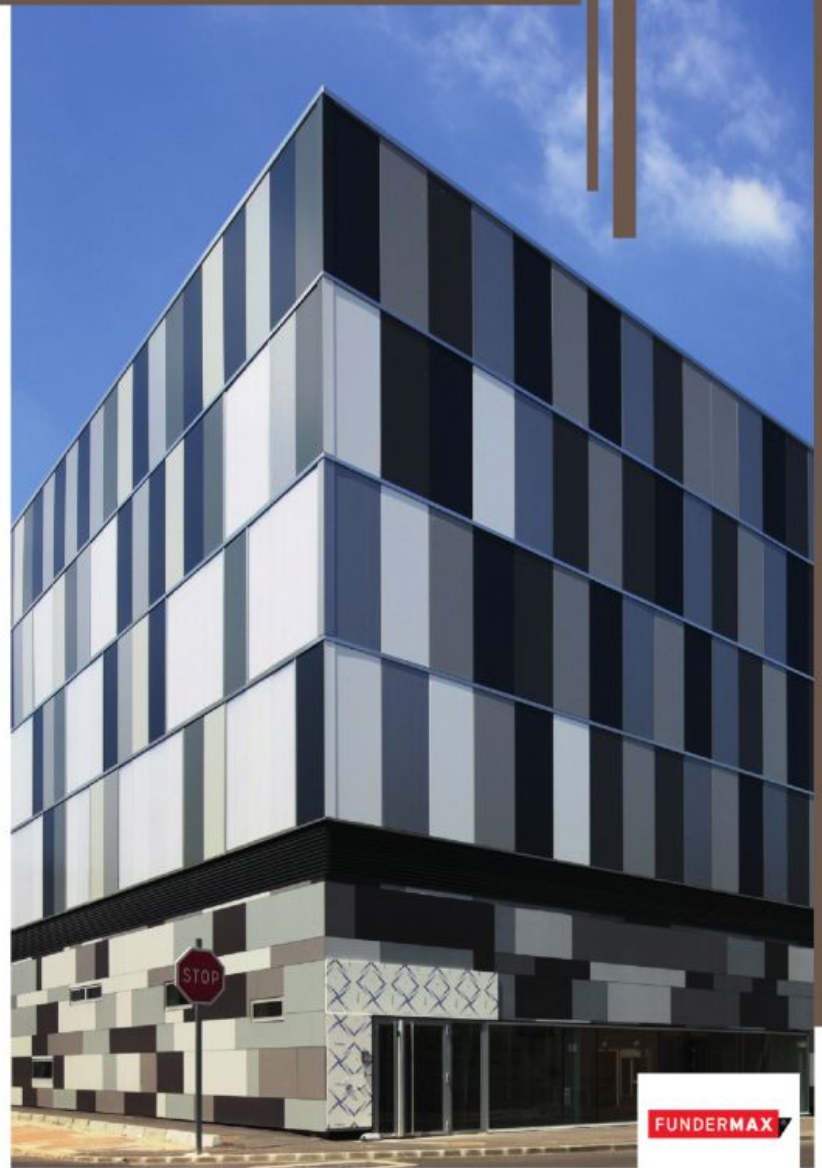

Décor extérieur

Format	Épaisseur	Référence décor	Décor	Code produit
2800 x 1300 mm	08 mm	0074 NT	pastel grey	870745
4100 x 1854 mm	08 mm	0074 NT	pastel grey	982835
2800 x 1300 mm	08 mm	0075 NT	dark grey	850295
4100 x 1854 mm	08 mm	0075 NT	dark grey	987047
2800 x 1300 mm	08 mm	0077 NT	charcoal	850296
4100 x 1854 mm	08 mm	0077 NT	charcoal	986349
2800 x 1300 mm	08 mm	0070 NT	charbon grey	858671
4100 x 1854 mm	08 mm	0070 NT	charbon grey	986350
2800 x 1854 mm	08 mm	0080 NT	black	1000612
4100 x 1854 mm	08 mm	0080 NT	black	1016332
2800 x 1300 mm	08 mm	0935 NT	voyager	1025070
2800 x 1854 mm	08 mm	0935 NT	voyager	1060383
4100 x 1854 mm	08 mm	0935 NT	voyager	1150423
2800 x 1300 mm	08 mm	0026 NT	material	870130
2800 x 1300 mm	08 mm	0923 NT	enigma	1010956
4100 x 1854 mm	08 mm	0923 NT	enigma	1012839





SWISS KRONO

Panneau de particules mélaminé blanc

Nos panneaux mélaminés sont des produits qui se basent sur les panneaux de particules mélaminés à trois couches ou MDF, étant revêtus d'un côté ou des deux côtés avec du papier imprégné de résines mélaminées, celui-ci assurant la finition finale de la surface qui ne requiert aucun traitement ultérieur. Nous proposons une grande diversité en termes de formes, de tailles et de décors pour tous vos projets de design d'intérieur et de fabrication de meubles.



**Superbe finition
Aucun traitement**

Format	Épaisseur	Décor	Référence décor	Code
2800 x 2070 mm	08 mm	blanc sm	U511	262725
2800 x 2070 mm	12 mm	blanc sm	U511	262727
2800 x 2070 mm	16 mm	blanc sm	U511	262728
2800 x 2070 mm	19 mm	blanc sm	U511	262730
2800 x 2070 mm	22 mm	blanc sm	U511	262731

Ajoutez une touche chaleureuse et authentique dans chacune de vos pièces ! Faites le choix parmi nos revêtements de sol qui s'adapteront aussi bien dans un intérieur moderne qu'ancien. Nos parquets massifs apporteront noblesse et caractère, tandis que nos parquets contrecollés seront appréciés pour leur stabilité et leur facilité de pose. Pour des produits durables, faciles à entretenir et rapidement installés, tournez-vous plutôt vers nos sols stratifiés. Enfin, si vous cherchez un sol encore plus adaptable, nos sols vinyles conviendront parfaitement. Quel que soit votre projet, nous vous proposons ainsi une grande variété de nuances, de finitions et de solutions pour un rendu à la fois unique, tendance et durable.



REVÊTEMENTS DE SOL

LES PARQUETS - 1ER PRIX.....	140
LES PARQUETS - MEILLEUR RAPPORT QUALITÉ/PRIX	141
LES PARQUETS - HAUTE QUALITÉ.....	145
LES VINYLES - 1ER PRIX.....	150
LES VINYLES - MEILLEUR RAPPORT QUALITÉ/PRIX.....	152
LES VINYLES - HAUTE QUALITÉ.....	158
LES SOLS STRATIFIÉS - 1ER PRIX	163
LES SOLS STRATIFIÉS - MEILLEUR RAPPORT QUALITÉ/PRIX	164
LES SOLS STRATIFIÉS - HAUTE QUALITÉ	169
LES SOUS-COUCHES ET PLINTHE BLANCHE	174

Parquet contrecollé Park



Épaisseur : 10 mm
 Épaisseur parement : 2,5mm
 Chêne
 125 mm x 915 à 1830 mm
 Mat
 Brossé
 Bois naturel
 Gros noeuds / présence de gerces
 4 chanfreins
 Clic angulaire
 Support HDF
 Paquet(s) de 1,80 m²
 Garantie 12 ans



Bois Naturel

Code

1127245

Parquet contrecollé Premium



Épaisseur : 10 mm
 Épaisseur parement : 2,5mm
 Chêne
 140 x 1190 mm
 Vernis mat
 Brossé
 Moyens noeuds / présence de gerces
 2 chanfreins
 Clic à plat
 Support HDF
 Paquet(s) de 1,50 m²
 Garantie 25 ans



Bois blanchi

Teinté

Bois naturel

Teinté

Code

Type de décor

1563136

Bois blanchi

1563151

Teinté

1563153

Bois naturel

1563152

Teinté

Parquet contrecollé Grano



Épaisseur : 14 mm
 Épaisseur parement : 3 mm
 Chêne
 190 x 1900 mm
 Brossé
 Bois naturel
 Moyens noeuds / présence de gerces
 4 chanfreins
 Clic à plat
 Support bois latté
 Paquet(s) de 2,88 m²
 Garantie 20 ans



Vernis Mat Huilé Naturel

Code	Finition
1302509	huilé naturel
1302508	vernis mat nature

REVÊTEMENTS DE SOL

Parquet contrecollé Calce



Épaisseur : 14 mm
 Épaisseur parement : 3 mm
 chêne
 190 x 1900 mm
 Huilé naturel blanchi
 Brossé
 Bois blanchi
 Moyens noeuds / présence de gerces
 4 chanfreins
 Clic à plat
 Support bois latté
 Paquet(s) de 2,88 m²
 Garantie 20 ans



Huilé Naturel
 Bois Blanchi

Code
1302511

Parquet contrecollé Grano Rbohotic



Épaisseur : 14 mm
 Épaisseur parement : 3 mm
 chêne
 190 x 1900 mm
 Huilé naturel
 Brossé
 Bois blanchi
 Moyens noeuds / présence de gerces
 4 chanfreins
 Clic à plat
 Support bois latté
 Paquet(s) de 2,88 m²
 Garantie 20 ans



Huilé Naturel
 Bois Blanchi

Code

1570109

Parquet contrecollé Chalet



Épaisseur : 14 mm
 Épaisseur parement : 3 mm
 chêne
 190 x 630 x 1860 mm
 Huilé mat
 Brossé
 Gros noeuds / présence de gerces
 4 chanfreins
 Clic à plat
 Support bois latté
 Paquet de 2,888 m²
 Garantie 20 ans



Huilé Mat
 Invisible



Bois naturel

Code

1512414

1551379

Type de décor

Bois naturel

Bois blanchi

Parquet contrecollé Cottage



Épaisseur : 14 mm
 Épaisseur parement : 3 mm
 Chêne
 190 x 630 x 1860 mm
 Vernis
 Brossé
 Gros noeuds / présence de gerces
 4 chanfreins
 Clic à plat
 Support bois latté
 Paquet(s) de 2,166 m²
 Garantie 20 ans



Bois Naturel Vernis Mat Bois Naturel Blanchi Mat

Code	Type de décor
1584785	Bois naturel
1584784	Bois clair

Parquet contrecollé Ferme



Épaisseur : 14 mm
 Épaisseur parement : 3 mm
 Chêne
 190 x 630 x 1860 mm
 Vernis
 Raboté
 Gros noeuds / présence de gerces
 4 chanfreins
 Clic à plat
 Support bois latté
 Paquet de 2,166 m²
 Garantie 20 ans



Naturel Vernis Mat Invisible Vernis Mat

Code	Type de décor
1548112	Bois Naturel Vernis Mat
1548113	Invisible Vernis Mat

Parquet contrecollé Elite



Épaisseur totale : 13 mm
 Épaisseur parement : 3,5mm
 Chêne
 180 x 1190 mm
 Vernis mat
 Brossé
 Moyens noeuds / présence de gerces
 2 chanfreins
 Clic à plat
 Support HDF
 Paquet(s) de 1,50 m²
 Garantie 25 ans



Aube Emience Nature Nuage

Code	Type de décor
1563137	Aube
1563138	Emience
1563159	Nature
1563160	Nuage

Parquet contrecollé Commodity



Épaisseur : 14 mm
 Épaisseur parement : 3,2 mm
 Chêne
 190 x 1900 mm
 Brossé
 Moyens noeuds / présence de gerces
 4 chanfreins
 Clic à plat
 Support bois latté
 Paquet(s) de 2,88 m²
 Garantie 15 ans



Bois Naturel Vernis Mat Nature Bois Naturel Huilé Naturel Bois Blanchi Vernis Mat Blanc Bois Blanchi Huilé Blanc

Code	Type de décor	Finition
1217264	Bois naturel	verniss mat nature
1217265	Bois naturel	huilé naturel
1217266	Bois blanchi	verniss mat blanc
1217267	Bois blanchi	huilé blanc

Parquet contrecollé Domo



Épaisseur : 15 mm
 Épaisseur parement : 3,5 mm
 chêne
 190 x 1900 mm
 Huilé naturel
 Brossé profond
 Bois teinté
 Petits noeuds / présence de gerces
 4 chanfreins
 Clic à plat
 Support bois latté
 Paquet(s) de 2,17 m²
 Garantie 30 ans



Huilé Mat
Brun

Code

1191230



Parquet contrecollé Concrete



Épaisseur : 15 mm
 Épaisseur parement : 3,5 mm
 chêne
 190 x 1900 mm
 Huilé mat
 Brossé, raboté main
 Bois teinté
 Petits noeuds / présence de gerces
 4 chanfreins
 Clic à plat
 Support bois latté
 Paquet(s) de 2,17 m²
 Garantie 30 ans



Huilé Mat
Gris Béton

Code

1204537



Parquet contrecollé Earth



Épaisseur : 15 mm
 Épaisseur parement : 3,5 mm
 Chêne
 190 x 1900 mm
 Huilé mat
 Brossé, raboté main
 Bois teinté
 Petits noeuds / présence de gerces
 4 chanfreins
 Clic à plat
 Support bois latté
 Paquet(s) de 2,17 m²
 Garantie 30 ans



Huilé Mat
Brun

Code

1209481



Parquet contrecollé Decorum



Épaisseur : 15 mm
 Épaisseur parement : 3,5 mm
 Chêne
 190 x 1900 mm
 Huilé Mat
 Brossé profond, vieilli
 Bois brun Clair
 Petits noeuds / présence de gerces
 4 chanfreins
 Clic à plat
 Support bois latté
 Paquet(s) de 2,17 m²
 Garantie 30 ans



Huilé Mat
 Brun Clair

Code

1191229

Parquet contrecollé Camino



Épaisseur : 15 mm
 Épaisseur parement : 3,5 mm
 Chêne
 190 x 1900 mm
 Huilé naturel
 Brossé profond vieilli
 Bois blanchi
 Moyens noeuds / présence de gerces
 4 chanfreins
 Clic à plat
 Support bois latté
 Paquet(s) de 2,17 m²
 Garantie 30 ans



Huilé naturel
 Bois clair

Code

1183950

Parquet contrecollé Horizon



Épaisseur : 15 mm
 Épaisseur parement : Entre 2,5mm à 3,5mm
 Chêne
 187 x 2420 mm
 Effet brossé
 Bois blanchi
 Petits noeuds / présence de gerces
 4 chanfreins
 Clic à plat
 Support bois latté
 Paquet(s) de 2,72 m²
 Garantie 30 ans



Vernis Mat
 Bois Blanchi

Code

1236081

Parquet contrecollé Norderney



Épaisseur : 15 mm
 Épaisseur parement : 3,5 mm
 Chêne
 187 x 2420 mm
 Effet brossé
 Huilé mat
 Bois naturel
 Petits noeuds / présence de gerces
 4 chanfreins
 Clic à plat
 Support bois latté
 Paquet(s) de 2,72 m²
 Garantie 30 ans



Huilé mat
 Bois naturel

Code

1236080

Parquet contrecollé Lodge



Épaisseur : 15 mm
 Épaisseur parement : 3,5 mm
 Chêne
 190 mm x 600-1900mm
 Huilé mat
 Brossé
 Gros noeuds / présence de gerces
 4 chanfreins
 Clic à plat
 Support bois latté
 Paquet de 2,888 m²
 Garantie 20 ans



Blanchi Huilé Mat Naturel Huilé Mat

Code	Type de décor
1563116	Blanchi Huilé Mat
1563125	Naturel Huilé Mat

Parquet contrecollé Cottage (2)



Épaisseur : 15 mm
 Épaisseur parement : 4 mm
 chêne
 260 x 600-2200 mm
 Vernis Mat
 Brossé
 Gros noeuds / présence de gerces
 4 chanfreins
 Clic à plat
 Support bois latté
 Paquet de 3,432 m²
 Garantie 20 ans



Naturel Vernis Mat Blanchi Vernis Mat

Code	Type de décor
1563117	Naturel Vernis Mat
1563128	Blanchi Vernis Mat



Parquet contrecollé So Timber

Épaisseur : 15 mm
 Épaisseur parement : 3,5 mm
 Chêne
 190 x 1900 mm
 Petits noeuds / présence de gerces
 4 chanfreins
 Clic à plat
 Support bois latté
 Paquet(s) de 2,166 m²
 Garantie 30 ans



Raphael
Huilé Mat



Veronese
Huilé Mat



De Vi
Huilé Mat



Michel Ange
Vernis Mat



Botticelli
Vernis Mat



Rubens
Vernis Mat

Code	Type de décor	Etat de surface
1173744	Bois blanchi	Raphael Huilé Mat
1173745	Bois foncé	Veronese Huilé Mat
1481160	Bois naturel	De Vi Huilé Mat
1481161	Bois foncé	Michel Ange Vernis Mat
1481162	Bois foncé	Botticelli Vernis Mat
1481163	Bois foncé	Rubens Vernis Mat



Lame Vinyle Lagan

Épaisseur : 4,5 mm
 Classe 32
 Sol souple
 Résistance : Idéal Salon/chambre/cuisine et SDB
 Épaisseur couche d'usure : 0,30 mm
 Lame classique 187 x 1251 mm
 4 chanfreins
 Esthétique : Structuré
 Sous-couche intégrée : Non
 Pose : flottante clipsée
 Clic à plat
 Garantie 20 ans
 Paquet(s) de 2,105 m²



Chêne
Moderne
Nature



Chêne Classic
Nature



Chêne Gris
Clair



Chêne
héritage Gris

Code	Décor
1221109	Chêne moderne nature
1569597	Chêne Classic Nature
1569598	Chêne Gris clair
1572844	Chêne héritage Gris

Lame Vinyle rigide INDIFLOOR 4/33



Chêne Miel



Gris Cendré



Chêne Foncé



Chêne Argile



Chêne Noisette



Chêne Naturel

Épaisseur : 4 mm
 Classe 33
 Sol rigide
 Résistance : Idéal salon, chambre, cuisine et SDB
 Épaisseur couche d'usure : 0,55 mm
 180 x 1220 mm
 4 chanfreins
 Esthétique : Structuré
 Sous-couche intégrée : Non
 Pose : Flottante clipsée
 Clic à plat
 Garantie 20 ans
 Paquet(s) de de 2,635 m²

Code produit	Type de décor	Décor
1424549	Bois clair	chêne miel
1424552	Bois grisé	chêne gris cendré
1424554	Bois clair	chêne noisette
1424555	Bois foncé	chêne foncé
1424556	Bois grisé	chêne argile
1424557	Bois naturel	chêne naturel

Dalle Vinyle rigide INDIFLOOR 4/33

Épaisseur : 4 mm
 Classe 33
 Résistance : Idéal salon, chambre, cuisine et SDB
 Épaisseur couche d'usure : 0,5 mm 5
 Dalles : 305 x 610 mm
 4 chanfreins
 Esthétique : Structuré
 Sous-couche intégrée : Non
 Pose : Flottante clipsée
 Clic à plat
 Garantie 20 ans
 Paquet(s) de 2,232 m²



Gris Granité



Gris Béton

Code produit	Décor
1424585	gris granité
1424586	gris béton

Lame Vinyle Yukon 5/33



Épaisseur totale : 5 mm
 Classe 33
 Sol rigide
 Résistance : Idéal salon, chambre, cuisine et SDB
 Épaisseur couche d'usure : 0,55 mm
 Lame classique 176 x 1213 mm
 4 chanfreins
 Esthétique : Synchronisé
 Sous-couche intégrée : Oui
 Pose flottante clipsée
 Clic à plat
 Garantie 35 ans
 Paquet(s) de 2,348 m²



Mistral Beach Desert Dune Sea Stone Tan

Code	Décor
1399680	Mistral
1399678	Beach
1399679	Desert Dune
1399681	Sea Stone
1399683	Tan

Lame Vinyle Yukon HB 5/33



Épaisseur totale : 5 mm
 Classe 33
 Sol rigide
 Résistance : Idéal salon, chambre, cuisine et SDB
 Épaisseur couche d'usure : 0,55 mm
 Lame bâton rompu : 123 x 625 mm
 4 chanfreins
 Esthétique : Synchronisé
 Sous-couche intégrée : Oui
 Pose : Flottante clipsée
 Clic à plat
 Garantie 35 ans
 Paquet(s) de de 2,269 m²



Tan Desert Dune Mistral

Code	Décor
1487349	Tan
1487351	Desert Dune
1487355	Mistral



Lame Vinyle Namsen Pro 5/33

Épaisseur : 5 mm
 Sol rigide
 Résistance : Idéal salon, chambre, cuisine et SDB
 Épaisseur couche d'usure : 0,55 mm
 Lame classique : 189 x 1251 mm
 4 chanfreins
 Esthétique : Synchronisé
 Sous-couche intégrée : Oui
 Pose : Flottante clipsée
 Clic à plat
 Garantie 25 ans
 Paquet(s) de 2,128 m²



Code	Décor
1569633	Chêne Ardéchois Clair
1569648	Chêne cabane clair
1569667	Chêne Cabane Fumé
1569668	Chêne cabane Naturel
1569669	Chêne Lakeland Clair



Lame vinyle Vorma 5/33

Epaisseur totale : 5 mm
 Classe 33
 Sol rigide
 Résistance : Idéal salon/chambre, cuisine et SDB
 Epaisseur couche d'usure : 0,55 mm
 126 x 630 mm
 4 chanfreins
 Lame bâton rompu
 Esthétique : Synchronisé Pose : Flottante clipsée
 Clic à plat
 Sous-couche intégrée
 Garantie à vie
 Paquet(s) de 0,794 m²



Chêne Centenaire Beige

Chêne Norvégien beige

Chêne centenaire foncé

Code	Décor
1579711	Chêne Centenaire Beige
1579678	Chêne Norvégien beige
1579679	Chêne centenaire foncé



Lame vinyle rigide acoustique 6/33

Épaisseur totale : 6 mm
 Classe 33
 Sol rigide
 Résistance : Idéal salon, chambre, cuisine et SDB
 Épaisseur couche d'usure : 0,55 mm
 Lame large : 229 x 1250 mm
 4 chanfreins
 Esthétique : Structuré
 Sous-couche intégrée : Oui
 Pose : Flottante clipsée
 Clic angulaire
 Garantie 15 ans
 Paquet(s) de 2 m²



Code	Décor
1572694	Qaja honey
1572695	Sunny nature
1572712	Mikado
1596916	Sunny light
1596917	Sakia



Dalle rigide acoustique dalles 6/33

Épaisseur totale : 6 mm
 Classe 33
 Sol rigide
 Résistance : Idéal salon, chambre, cuisine et SDB
 Épaisseur couche d'usure : 0,55 mm
 Dalles 399 x 730 mm
 4 chanfreins
 Esthétique : Structuré

Pose : Flottante clipsée
 Clic angulaire
 Sous-couche intégrée
 Garantie 15 ans
 Paquet(s) de 2,04 m²

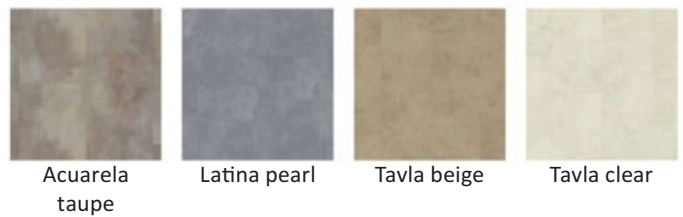

Acuarela taupe

Latina pearl

Tavla beige

Tavla clear

Code	Décor
1572690	Acuarela taupe
1572707	Latina pearl
1572713	Tavla beige
1572714	Tavla clear



Lame Vinyle Caldera Marmo 5/33

Épaisseur : 5 mm
 Classe 33
 Sol rigide
 Résistance : Idéal salon, chambre, cuisine et SDB
 Épaisseur couche d'usure : 0,55 mm
 Dalles 300 x 600 mm
 4 chanfreins
 Esthétique : Touché Pierre
 Sous-couche intégrée : Oui
 Pose : Flottante clipsée
 Clic à plat
 Garantie 35 ans
 Paquet(s) de de 2,34 m²



Marmo Grigio

Marmo Scuro

Seasalt

Code	Décor
1408588	Marmo Grigio
1399698	Marmo Scuro
1399699	Seasalt



Lame Vinyle Mantaro 6,5/34

Épaisseur : 6,5 mm

Classe 34

Sol rigide

Résistance : Idéal salon, chambre, cuisine SDB et espaces commerciaux

Épaisseur couche d'usure : 0,70 mm

Lame large 232 x 1532 mm

4 chanfreins

Esthétique : synchronisé

Sous-couche intégrée : Oui

Pose : Flottante clipsée

Clic à plat

Garantie 35 ans

Paquet(s) de de 1,777 m²



Fossil

Inca

Hay



Pecan

Spice

Code	Décor
1399691	Fossil
1399693	Inca
1399692	Hay
1399696	Pecan
1399697	Spice



Garantie
35 ans

CLASSE
34



Lame Vinyle Mantaro HB 6,5/34

Épaisseur totale : 6,5 mm

Classe 34

Sol rigide

Résistance : Idéal salon, chambre, cuisine SDB et espaces commerciaux

Épaisseur couche d'usure : 0,70 mm

Lame bâton rompu 125 x 625 mm

4 chanfreins

Esthétique : Synchronisé

Sous-couche intégrée : Oui

Pose flottante clipsée

Clic à plat

Garantie 35 ans

Paquet(s) de de 1,875 m²



Hay



Spice



Pecan

Code	Décor
1563113	Hay
1563114	Spice
1563126	Pecan



Lame Vinyle Caldera Marmo XL 7,5/33

Épaisseur totale : 7,5 mm
 Classe 33
 Sol rigide
 Résistance : Idéal salon, chambre, cuisine et SDB
 Épaisseur couche d'usure : 0,55 mm
 Dalles 615 x 1230 mm
 4 chanfreins
 Esthétique : Touché pierre
 Sous-couche intégrée : Oui
 Pose flottante clipsée
 Clic à plat
 Garantie 35 ans
 Paquet(s) de 1,513 m²

Code	Décor
1563115	Marmo Grigio
1563127	Marmo Scuro



Marmo Grigio



Marmo Scuro



Lame Vinyle BLOMMA 6/33

Epaisseur total : 6 mm
 Classe 33
 Sol rigide
 Résistance : Idéal salon/chambre, cuisine et SDB
 Epaisseur couche d'usure : 0,55 mm
 4 chanfreins
 Lame large 229 x 1492 mm
 Esthétique : Synchronisé
 Sous-couche intégrée
 Pose : Flottante clipsée
 Clic angulaire
 Garantie 15 ans
 Paquet(s) de 2.39 m²



Blomma
Brown

Blomma Clear

Blomma Light

Blomma
Natural

Code	Décor
1572686	Blomma Brown
1572687	Blomma Clear
1572704	Blomma Light
1572705	Blomma Natural



Lame Vinyle BLOMMA BR 6/33

Epaisseur total : 6 mm
 Classe 33
 Sol rigide
 Résistance : Idéal salon/chambre, cuisine et SDB
 Epaisseur couche d'usure : 0,55 mm
 Lame bâton rompu 125 x 750 mm
 4 chanfreins
 Esthétique : Synchronisé
 Pose : Flottante clipsée
 Clic angulaire
 Sous-couche intégrée
 Garantie 15 ans
 Paquet(s) de 1,5 m²



Blomma Light



Blomma Natural

Code

Décor

1572691

Blomma light

1572706

Blomma natural

Sol stratifié EPL Classic 7/31



Épaisseur : 7 mm
 Classe 31
 Résistance : Idéal salon/chambre
 Lame classique 193 x 1292 mm
 2 chanfreins
 Esthétique : Structuré
 Pose : Flottante clipsée
 Clic angulaire
 Paquet(s) de 2,49 m²
 Garantie 15 ans



Chêne De Dunnington
Clair

Code	Décor
1570560	chêne de Dunnington clair

REVÊTEMENTS DE SOL

Sol stratifié EPL Classic 7/32



Épaisseur : 7 mm
 Classe 32
 Résistance : Idéal salon/chambre
 Lame classique 193 x 1292 mm
 Sans chanfrein
 Esthétique : structuré
 Pose : Flottante clipsée
 Clic angulaire
 Paquet(s) de 2,49 m²
 Garantie 20 ans



châtaignier blanc de Gironne chêne sauvage naturel chêne Bardolino gris chêne du nord naturel

Code	Décor
1388544	châtaignier blanc de Gironne
1570536	chêne sauvage naturel
1570561	chêne Bardolino gris
1570577	chêne du nord naturel



Sol stratifié INDIFLOOR

Épaisseur : 8 mm
 Classe 32
 Résistance : Idéal salon/chambre et cuisine
 Lame classique 193 x 1292 mm
 4 chanfreins
 Esthétique : Synchronisé
 Pose : Flottante clipsée
 Clic angulaire
 Paquet(s) de 1,99 m²
 Garantie 20 ans

Code	Décor
1463570	chêne toscolano clair
1463571	chêne toscolano nature
1463572	chêne toscolano blanc
1463573	chêne loja clair
1463574	chêne loja naturel
1463575	chêne loja marron
1463576	chêne loja gris
1463577	chêne elva gris





Sol stratifié EPL Classic 8/32

Épaisseur : 8 mm

Classe 32

Résistance : Idéal salon/chambre et cuisine

Lame classique 193 x 1292 mm

4 chanfreins

Esthétique : Synchronisé

Pose : Flottante clipsée

Clic angulaire

Paquet(s) de 1,99m²

Garantie 20 ans



Pin Inverey
Vintage

Chêne Soria
Blanc

Chêne Du Nord
Clair

Chêne
Sherman Gris
Clair

Chêne Clair
D'Amiens

Chêne
Sherman
Marron Clair

Chêne Soria
Naturel

Chêne
Bardolino Gris



Chêne
Bardolino

Chêne
Shannon Miel

Chêne Du Nord
Naturel

Chêne Olchon
Miel

Chêne Inverey
Foncé

Chêne Olchon
Foncé

Chêne Lasken

Code	Décor	Code	Décor	Code	Décor
1367637	chêne bardolino	1367646	chêne soria naturel	1383366	chêne shannon miel
1367638	chêne bardolino gris	1367648	chêne sherman marron clair	1383368	chêne d'olchon miel
1367642	chêne clair d'amiens	1367649	chêne sherman gris clair	1385432	pin d'inverey foncé
1367644	pin inverey vintage	1367650	chêne du nord naturel	1570578	chêne Lasken
1367645	chêne soria blanc	1383365	chêne du nord clair	1570579	chêne d'olchon foncé

Sol stratifié EPL Large 8/32



Épaisseur : 8 mm
 Classe 32
 Résistance : Idéal salon/chambre et cuisine
 Lame large 246 x 1292 mm
 4 chanfreins
 Esthétique : Synchronisé
 Pose : Flottante clipsée
 Clic angulaire
 Paquet(s) de 2,5427 m²
 Garantie 20 ans



Chêne Valley Naturel

Code

Décor

1367670

Chêne Valley naturel

Sol stratifié EPL Kingsize Aqua+



Épaisseur : 8 mm
 Classe 32
 Résistance : Idéal salon/chambre et cuisine et SDB
 Lame large 327 x 1292 mm
 Pierre claire Santino : 4 chanfreins
 Béton sablé gris : sans chanfreins
 Pose : Flottante clipsée
 Clic angulaire
 Paquet(s) de 2,5349 m²
 Garantie 20 ans



Pierre Claire
Santino

Béton Sablé
Gris

Code

Décor

1367659

béton sablé gris

1496066

Pierre claire Santino



Garantie
25 ans

CLASSE
32



Sol stratifié Drammen 8/32

Épaisseur : 8 mm

Classe 32

Résistance : Idéal salon/chambre et cuisine et SDB

Lame classique 190 x 1200 mm

4 chanfreins optiques

Esthétique : Synchronisé

Pose : Flottante clipsée

Clic angulaire

Paquet(s) de 1.596 m²

Garantie 25 ans



Chêne Clair
Obscure

Chêne Dune

Chêne De
Cornouailles



Chêne Isla

Chêne
Cappuccino

Chêne Ricard

Code	Décor
1569566	Chêne De Cornouailles
1569567	Chêne Isla
1569585	Chêne Dune
1569588	Chêne Cappuccino
1569589	Chêne Clair Obscure
1569596	Chêne Ricard

Sol stratifié Bergen 8/32



Épaisseur : 8 mm
 Classe 32
 Résistance : Idéal salon/chambre et cuisine et SDB
 Lame étroite 156 x 1380 mm
 4 chanfreins pressés
 Esthétique : Synchronisé
 Pose : Flottante clipsée
 Clic angulaire
 Paquet(s) de 1,722 m²
 Garantie 25 ans



Code	Décor
1569568	Chêne Cologne
1569569	Chêne de jetée
1569570	Chêne de Vienne
1569571	Chêne gris confort
1569586	Chemin de fer
1569587	Teck Rouge Argile

Sol stratifié Stavanger 8/32



Épaisseur : 8 mm
 Classe 32
 Résistance : Idéal salon/chambre et cuisine et SDB
 Lame large 278 x 1380 mm
 4 chanfreins pressés
 Esthétique : Synchronisé
 Pose : Flottante clipsée
 Clic angulaire
 Paquet(s) de 2,306 m²
 Garantie 25 ans



Code	Décor
1569627	Chêne Sel Marin
1569628	Chêne Vallée
1569629	Chêne Atelier
1569630	Chêne Borgio
1569631	Chêne Portuaire
1569632	Chêne Sauvage



Sol stratifié EPL Classic 8/33

Épaisseur : 8 mm
 Classe 33
 Résistance : Idéal salon/chambre et cuisine
 Lamé classique 193 x 1292 mm
 4 chanfreins
 Esthétique : Synchronisé
 Pose : Flottante clipsée
 Clic angulaire
 Paquet(s) de 1,99 m²
 Garantie 25 ans

Code	Décor
1570562	chêne Melba beige
1367675	chêne de dunnington clair
1367672	Chêne Bardolino
1367673	Chêne Bardolino gris
1386959	chêne de punata



Chêne Melba Beige



Chêne de Dunnington Clair



Chêne Bardolino



Chêne Bardolino Gris



Chêne de Punata



Sol Stratifié Arendal 9/33

Épaisseur : 9 mm

Classe 33

Résistance : Idéal salon/chambre et cuisine et SDB

Lame classique 190 x 1380 mm

4 chanfreins pressés

Esthétique : Synchronisé

Pose : Flottante clipsée

Clic angulaire

Paquet(s) de 1.573 m²

Garantie à vie



Chêne
Domaine



Chêne Gris
Vintage



Chêne Île



Chêne Rive



Chêne
Toundra



Chêne Landes

Code	Décor
1569647	Chêne Domaine
1569660	Chêne Gris vintage
1569661	Chêne Île
1569662	Chêne Rive
1569663	Chêne Toundra
1569664	Chêne Landes

Sol stratifié Elegant Classic 8/33



Épaisseur : 8 mm
 Classe 33
 Résistance : Idéal salon/chambre et cuisine et SDB
 Lame classique 192 x 1281 mm
 4 chanfreins
 Esthétique : Synchronisé
 Pose : Flottante clipsée
 Clic à plat
 Paquet(s) de 1.41 m²
 Garantie 25 ans



Code	Décor
1563166	AIDA
1563167	CALISSON
1563179	KRAFT
1563180	MOLLY
1563181	ULYSSE

REVÊTEMENTS DE SOL

Sol stratifié Elegant Medium 8/33



Épaisseur : 8 mm
 Classe 33
 Résistance : Idéal salon/chambre et cuisine et SDB
 Lame étroite 122 x 1281 mm
 4 chanfreins
 Esthétique : Synchronisé
 Pose : Flottante clipsée
 Clic à plat
 Paquet(s) de 2.22 m²
 Garantie 25 ans



Code	Décor
1563154	KRAFT
1563155	AIDA
1563161	CALISSON
1563162	MOLLY
1563163	ULYSSE

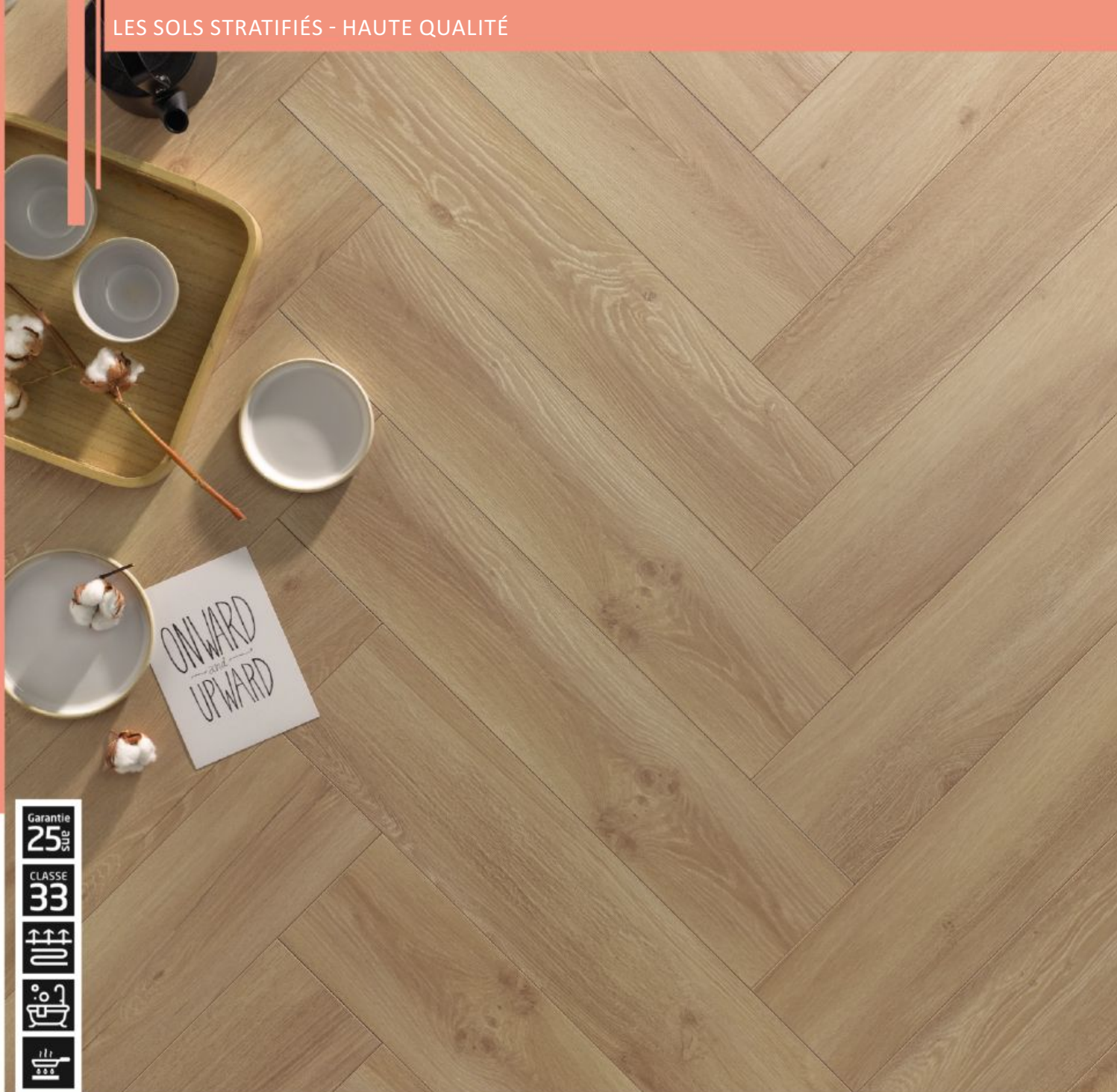

Sol stratifié Elegant BR 8/33

Épaisseur : 8 mm
 Classe 33
 Résistance : Idéal salon/chambre et cuisine et SDB
 Lame bâton rompu 143 x 644 mm
 4 chanfreins
 Esthétique : Synchronisé
 Pose : flottante clipsée
 Clic à plat
 Paquet(s) de 1,84 m²
 Garantie 25 ans

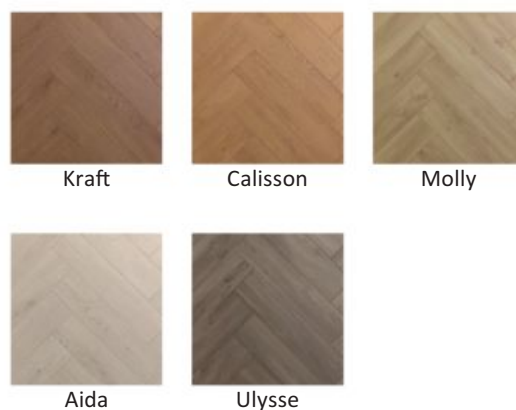

Kraft

Calisson

Molly

Aida

Ulysse

Code	Décor
1563156	KRAFT
1563157	CALISSON
1563158	MOLLY
1563164	AIDA
1563165	ULYSSE



Sol stratifié Solid + 12/33

Épaisseur : 12 mm
 Classe 33
 Résistance : Idéal salon/chambre, cuisine et SDB
 Lamelle large 214 x 1281mm
 4 chanfreins
 Esthétique : Synchronisée
 Pose : flottante clipsée
 Clic à plat
 Paquet(s) de 1.65 m²
 Garantie 35 ans

Code	Décor
1563168	SUNSET
1563169	CHÊNE PRALIN
1563170	CHÊNE LIN
1563172	PLATON
1563176	ARISTOTE



Sunset Chêne Pralin Platon



Chêne Lin Aristote

Indicoustic SOL PV ULTRA

PEHD Polyéthylène Haute Densité
 Densité : 120 kg/m², épaisseur : 2 mm
 Gain en bruit aérien dans la même pièce (RWS) : jusqu'à 20%
 Gain en bruit de choc d'une pièce à l'autre (IS) : 19 dB
 Résistance thermique (R) : 0,04 m² K/W
 Résistance à la compression (CS) : 60 kPa
 Compensation des aspérités du support : 1 mm
 Pare-vapeur intégré et bande de recouvrement adhésivée pour une pose facilitée
 Idéal pour sol chauffant
 Le rouleau(x) de 10 m²

Code

1080537



indispensables
 PRODUITS D'EXPERTS

Indicoustic SOL PV PLUS

XPS Polystyrène extrudé. Densité : 32 kg/m², épaisseur : 3 mm
 Gain en bruit aérien dans la même pièce (RWS) : jusqu'à 12%
 Gain en bruit de choc d'une pièce à l'autre (IS) : 21dB
 Résistance thermique (R) : 0,11 m² K/W
 Résistance à la compression (CS) : 90 kPa
 Compensation des aspérités du support : 2 mm
 Pare-vapeur intégré et bande de recouvrement adhésivée pour une pose facilitée
 Faiblement compatible pour sol chauffant
 La plaque(s) de 10 m²

Code

1080536

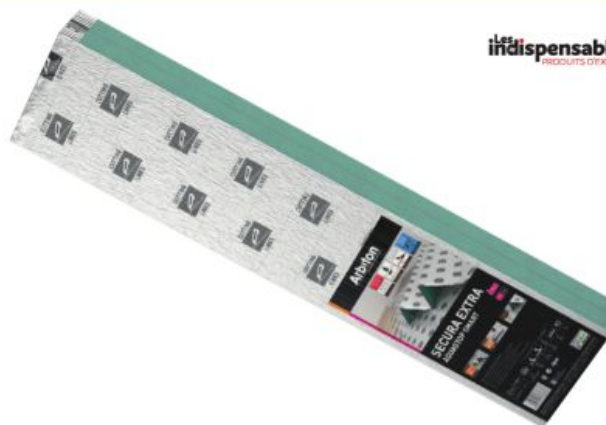

indispensables
 PRODUITS D'EXPERTS

Indicoustic SOL SILENZA STANDARD

XPS Polystyrène extrudé
 Densité : 45 kg/m³
 Épaisseur : 2 mm
 Rouleau : 15 m x 1,10 m = 16,50 m²
 Gain en bruit aérien dans la même pièce (RWS) : Jusqu'à 14 %
 Gain en bruit de choc d'une pièce à l'autre (IS) : Jusqu'à 20 dB
 Résistance thermique (R) jusqu'à 0,08 m² K/W
 Compatibilité avec le chauffage au sol
 Résistance à la compression (CS) : Jusqu'à 60 kPa
 Compensation des aspérités du support : Jusqu'à 1,6 mm
 Le rouleau(x) de 16,5 m²

Code

1335678



indispensables
 PRODUITS D'EXPERTS

Indicoustic SECURA LVT

Spécial pour dalles vinyles à clipser.
 La sous-couche avec le système ANTISLIP qui protège le système de clipsage.
 La résistance à la charge élevée permet de l'utiliser dans des pièces de haute fréquentation.
 Matériau - XPS modifié / PET.
 La plaque(s) de 6,25 m²



Système de clipsage protégé
 Utilisable dans des pièces de haute fréquentation

Code

1370412



indispensables
 PRODUITS D'EXPERTS

Silenzio Cork

La sous-couche EGGER Silenzio Cork fait rimer durabilité et performances techniques élevées. D'une épaisseur de 2 mm, elle permet de réduire considérablement les bruits d'impact et les bruits de pas dans la pièce. Grâce à sa grande stabilité à la pression, cette sous-couche en liège offre une longévité exceptionnelle. Adaptée aux sols supports minéraux, elle est également compatible avec le chauffage au sol. Le rouleau(x) de 10 m²



- Facile à poser**
- Offre une excellente isolation acoustique**
- Excellente stabilité**
- Idéale dans les zones à fort passage, elle convient particulièrement aux applications commerciales**

Code

1395727



SILENZIO DUO

Sous couche d'isolation et de pare-vapeur du revêtement de sol. Réduction des bruits de pas de 30 % Amélioration des bruits d'impact 17 dB (A) Conductivité thermique 0,04 m²x K/W Adaptée dans les pièces humides et compatible avec le chauffage au sol. Le papier(s) accordéon de 10 m²



- Réduction des bruits de pas de 30 %**
- Amélioration des bruits d'impact 17 dB (A)**
- Conductivité thermique 0,04m²xK/W**
- Adaptée dans les pièces humides et compatible avec le chauffage au sol**

Code

1078817



Indifilm PE



- Evite les remontées d'humidité dans la mise en oeuvre d'un parquet ou d'un stratifié**

- Film polyéthylène 200 microns anti-remontées d'humidité
- Rouleau de film PEBD incolore et microperforé de 200 microns d'épaisseur 1,15 m x 13 m
- Impératif dans la mise en oeuvre d'un parquet ou d'un stratifié afin d'éviter les remontées humides
- Pose obligatoire en cas de pose flottante DTU 51-1 ou dans le cas d'un chauffage par le sol DTU 65-14

Le rouleau(x) de 15 m²

Code

350469



Plinthe MDF revêtue blanc

Plinthe Mdf Revetue Blanc Bord Rond



- Produit économique revêtu en papier blanc**

Format	Longueur	Code
14 x 80 mm	2,40 M	1400065
14 x 100 mm	2,40 M	1400066



Surplinthe MDF revêtue blanc

Surplinthe en MDF revêtue de papier blanc prêt à poser



- Idéale pour recouvrir vos anciennes plinthes**

Format	Longueur	Code
22 x 133 mm	2,40 M	1400069



“

Dans les pages suivantes, vous allez découvrir l'essentiel de ce que vous devez savoir sur le bois de construction : les normes, les classes, les essences, mais aussi les procédés industriels.

”





INFOS TECHNIQUES

LES NORMES	178
LES CLASSES	179
CLASSEMENT DES RÉSINEUX	179
CLASSEMENT D'ASPECT DES BOIS DU NORD EXPORTÉS	179
PROCÉDÉS INDUSTRIELS	180
ESSENCES COURANTES	181
TABLEAU DES BOIS DE RÉGIONS TEMPÉRÉES ...	182
TABLEAU DES BOIS DE RÉGIONS TROPICALES ..	184
INDEX.....	186

LES NORMES



Le PEFC (Programme Européen des Forêts Certifiées) est une certification forestière est une procédure qui permet de vérifier si la forêt a été gérée selon ses standards définis. Elle vise l'amélioration de la gestion durable des forêts au travers d'un processus volontaire d'amélioration continue. La certification forestière ne donne pas de garanties quant aux qualités technologiques mais promet une garantie et une gestion des forêts respectueuse de l'environnement, socialement bénéfique et économiquement viable.



Cette certification atteste l'aptitude à l'emploi du bois dans les ouvrages de bâtiment et de génie civil. Elle garantit que la durabilité naturelle ou conférée par traitement rend le bois apte à l'usage pour la ou les classes d'emplois mentionnées.



Cette certification atteste, pour un procédé de traitement donné, l'efficacité des produits de préservation et leur sûreté sur les plans de la santé humaine et des impacts environnementaux. Elle prend en compte les exigences de la Directive 98/8/CE concernant la mise sur le marché des produits biocides.



Le FSC® (Forest Stewardship Council) est un label qui assure que la production d'un produit à base de bois (ex. meuble) a suivi le cahier des charges assurant une bonne gestion forestière.



LES CLASSES

Classe 1 Bois toujours à l'abri des intempéries

Classe 2 Bois toujours à l'abri des intempéries, humidification possible par condensation occasionnelle

Classe 3 Bois soumis à des alternances d'humidité et de sécheresse, sans contact avec le sol et sans piège à eau (ex : bardage)

Classe 4 Bois soumis à des humidifications fréquentes ou permanentes, en contact avec le sol ou susceptible de piéger l'eau.

Classe 5 Bois en contact avec l'eau de mer

CLASSEMENT DES RÉSINEUX

Comme pour les classes de risques (Normes NF EN 335-2) et pour le bon usage des bois en général, les choix des bois résineux européens sont définis par la norme NF EN 1611-1.

Ils sont établis en fonction d'un certain nombre de critères et sont couramment utilisés en France sur les essences comme, le sapin, l'épicéa, les pins et le Douglas, les bois sont classés au sciage en choix 0, 1, 2, 3, 4.

A chaque choix, correspond donc sur une section ou longueur déterminée, par exemple, un certain nombre de noeuds, ayant une taille maximale, etc (détails sur demande).

En ce qui concerne le classement des résineux du Nord, principalement de l'épicéa (blanc) et le pin sylvestre (rouge), le problème se complique à ce jour encore un peu, en effet, les bois sont classés différemment et certains parleront en anciens choix et d'autres en qualités, ci-dessous nous vous proposons une synthèse rapide.

CLASSEMENT D'ASPECT DES BOIS DU NORD EXPORTÉS

Choix Non Classé ou U/S

Ensemble des classes 1 à 4 incluses (classes Suédoises ou Finlandaises, de qualité dite sans noeud, jusqu'à menuiserie courante, charpente rabotable).

Choix Sawfalling (Tombant de scie)

Il regroupe les sciages des classes 1 à 5 incluses, en proportion définie généralement par les scieries et/ou les importateurs.

Choix cinquième (5)

Qualité dite charpente.

Choix sixième (6)

Qualité dite charpente ordinaire, caissage, coffrage.

Pour d'autres, l'offre actuelle peut être définie en 4 qualités A - B - C - D.

- la qualité A, regroupant les choix 1 à 4, vus précédemment
- la qualité B, étant comparable au choix 5
- la qualité C et D différenciant le choix 6

Un choix A/B, sera un mélange à un % variable de qualité A et de qualité B.

PROCÉDÉS INDUSTRIELS

LE SÉCHAGE

Ce premier procédé thermique est fondamental avant toute transformation. Il consiste à abaisser le taux d'humidité du bois en le maintenant dans une ambiance ventilée, contrôlée en humidité et en température, pendant une période de une à trois semaines. Avec un taux d'humidité des bois abaissé aux alentours de 16%, il permettra de réduire sensiblement les phénomènes de tuilage, de coulées de résine et de fentes des lames profilées.

LA THERMO-STABILISATION

Respectueuse de l'environnement, elle n'utilise aucun adjuvant chimique et produit pétrolier. Elle consiste à chauffer progressivement le bois aux alentours de 200°C tout en alternant montée en température et phase de ré-humidification. Ce traitement thermique à haute température est bien adapté aux essences telles que le Pin ou l'Épicéa. Ce procédé confère une stabilité exceptionnelle aux lames. Les variations dimensionnelles sont réduites de façon significative avec une réduction sensible du tuilage, de la résine et du retrait. Il apporte une couleur brune homogène dans la masse. La thermo-stabilisation B (215°C) pour le bardage et les lames de terrasse modifie naturellement la composition des cellules du bois, améliorant nettement sa résistance aux agents de dégradation biologique et insectes ; ce qui lui confère une aptitude d'utilisation en classe de risque 3.

L'ÉTUVAGE :

Il consiste à maintenir le bois dans une ambiance inférieure à 100°C et saturée en humidité pendant trois semaines. Ce procédé lui confère une coloration brunâtre et homogène dans la masse, une conservation de la résistance mécanique et des propriétés intrinsèques de chaque essence.

LE TRAITEMENT AUTOCLAVE :

Le procédé d'imprégnation en autoclave sous vide et sous pression. Le principe de ce procédé est de remplir toutes les cavités du bois de produit / de solution de traitement du bois. D'abord, le bois, prêt à être imprégné, est ventilé à l'aide d'un vide très fort puis le produit de traitement du bois est ajouté, sous maintien du vide, et, par surpression, pressé profondément dans le bois. Pour terminer, en règle générale, un procédé rapide d'« après-vide » est effectué, pour obtenir une surface plus sèche, après utilisation des produits de traitement du bois hydrosolubles.



ESSENCES COURANTES

LE WESTERN RED CEDAR

Exceptionnel concentré de qualité et particulièrement adapté à l'architecture contemporaine, il est naturellement imputrescible et offre la meilleure stabilité. Ses qualités naturelles en font l'un des référents de l'application extérieure dans le monde entier. Il est d'ailleurs régulièrement utilisé pour la couverture des toits ou la construction des saunas.

Origine : Canada

Qualité Clear II : 95% des lames sans noeud

Naturellement classe 3

Qualité Clear IV (sawfalling tombant) un excellent rapport qualité/prix

L'ÉPICÉA DU NORD

Bois clair grain fin, il laisse apparaître des petits noeuds bien intégrés dans la structure. C'est un support de référence pour les finitions couleurs et les bois traités. La contrainte de séchage à 16% (+/- 2%) lui donne une stabilité et une qualité exceptionnelles. Il est disponible en lames de grandes largeurs.

Origine : Europe du nord.

LES MÉLÈZES

Seuls conifères qui perdent leurs aiguilles en hiver, ils sont conditionnés par un climat exceptionnel leur conférant une croissance lente. Ils s'imposent comme référents en durabilité grâce à un bois dur et dense. Essence offrant la possibilité de grandes largeurs.

- **Mélèze de Sibérie** : de part une croissance très lente, il a un grain plus homogène, un veinage moins marqué et légèrement plus lumineux. Issu d'exploitations forestières légales et respectueuses de l'environnement.

- **Mélèze de montagne** : originaire de l'arc alpin, on le reconnaît par son veinage marqué et rosé. D'aspect rustique, il est davantage approprié à une architecture authentique.

LE DOUGLAS

Véritable référence pour les bardages, le Douglas est d'un très bon rapport qualité prix. Sa particularité est d'avoir une bonne tenue dans le temps. Essence à croissance rapide et de provenance française, le Douglas se caractérise par un veinage marqué d'une couleur claire et une présence de noeuds sains et adhérents.

Origine : France

- Le douglas rouge : bois sans aubier sur parement naturellement classe 3.



TABLEAU DES BOIS DE RÉGIONS TEMPÉRÉES

Essence	Description	Densité, durabilité et rétractabilité	Propriétés mécaniques	Propriétés technologiques et durabilité
Châtaignier Castanea sativa	Duramen jaune fauve ou brun clair ayant l'aspect du chêne, mais de teinte plus terne et sans maillure. Grain grossier, fil droit ; structure hétérogène. Aubier différencié, blanchâtre, très mince.	0,55 à 0,75. Mi-dur, mi lourd. Retrait total assez faible. Moyennement à peu nerveux.	Voisines de celles du chêne mais peu inférieures en valeur absolue. Généralement plus élastique, mais moins adhérent et très fissile.	Se prête mieux que le chêne à tous travaux d'usinage, de façonnage et de finition. Se cintre bien. Séchage assez difficile. Duramen très durable mais sujet à une échauffure particulière (jaune châtaignier).
Chêne Quercus pedunculata	Duramen jaune brunâtre ou fauve ou fauve clair, fonçant à la lumière, fortement maillé sur quartier. Grain grossier, fil généralement droit. Structure hétérogène. Aubier distinct blanchâtre	0,60 à 0,80. Mi-dur à dur. Mi-lourd à lourd. Retrait moyen à fort. Nerveux	Excellentes résistances mécaniques (bois à croissance rapide). Résiste bien en compression, très bien en flexion, assez résilient, Adhérent, peu fissile dans le sens tangentiel mais a une faible cohésion dans le sens radial (gros rayons)	Quelquefois difficile à travailler si les accroissements sont trop larges. Séchage très délicat (collages). Se cloue, se visse, se colle sans difficulté. Finition relativement aisée. Duramen très durable.
Douglas Pseudotsuga menziessi	Duramen jaune rosé ou brun rougeâtre, très hétérogène et veiné, résineux. Fil droit. Aubier distinct, pâle.	0,50 à 0,70 (importé), 0,45 à 0,60 (reboisement) Mi-dur, mi-lourd. Retrait total moyen à fort, assez peu nerveux.	Le bois de couleur jaune (côtés) a des résistances mécaniques supérieures à celui de couleur rouge (Montagnes). Résiste bien en compression. Très bien en traction et en flexion. Assez fissile, peu adhérent, plutôt raide, moyennement résilient selon vitesse de croissance.	Bois facile à travailler. La présence de gros nœuds peut rendre le sciage délicat. Séchage assez facile (quelques risques de fente en bout et de gerces). L'hétérogène très grande présente des inconvénients pour le rabotage (surface ondulée).
Epicéa Picea excelsa	Bois blanc ou légèrement rose lustré, à odeur résineuse peu prononcée à l'état frais, fil droit. Aubier non distinct.	0,40 à 0,50. Tendre et léger. Retrait total faible. Assez peu nerveux.	Très fissile, peu adhérent (bois de fente), mais résilient.	Bois assez facile à travailler. Une certaine tendance à l'arrachement des fibres lors du sciage. Un peu fendif au clouage, se visse bien. Collage, ponçage, finition s'effectuent aisément. Bois non durable, s'imprègne facilement.
Erable Sycomore	Bois blanc à brun clair. Fil généralement droit, mais peut être également ondulé, maillure brillante sur plein quartier. Grain fin, éclat lustré. Bois homogène, Aubier différencié.	0,55 à 0,75. Mi-dur à dur, mi-lourd. Retrait moyen, moyennement nerveux.	Propriétés mécanique analogue à celle du chêne, mais les résistances au fendage et au cisaillement sont supérieures chez le sycomore.	Se débite facilement, se rabote sans difficulté et donne une surface régulière et unie. Séchage assez facile. Il s'usine comme le hêtre. Il se tourne très bien. Collage et mise en teinte faciles. Bois non durable, s'imprègne facilement.
Frêne Fraxinus excelsior	Bois blanc jaune nacré. Fil droit parfois ondulé. Grain assez grossier. Structure très hétérogène. Fine maillure sur quartier. Chez les vieux arbres, on rencontre le "cœur noir" (frêne "olivier"). Aubier non distinct.	0,65 à 0,75. Mi-dur, mi-lourd. Retrait total moyen à fort, moyennement nerveux à nerveux (selon vitesse de croissance).	Les bois à croissance rapide (cernes > 5mm) ont d'excellentes résistances mécaniques. Résiste bien en compression, très bien en traction et flexion. Élastique et très résilient. Peu fissile, assez adhérent.	Sciage assez difficile. Sciage assez délicat mais assez rapide. Usinage facile. Collage facile. Prend bien les peintures, vernis ou cires. Bois non durable et facilement imprégnable.
Hêtre Fagus sylvatica	Bois blanc ou brun très pâle, s'assombrissant à brun rougeâtre très clair. Grain fin à très fin. Structure homogène. Fil droit. Maillure très apparentes sur quartier. Chez certains arbres, on rencontre un défaut appelé cœur rouge. Aubier généralement non distinct.	0,60 à 0,75. Mi-dur, mi-lourd. Retrait total élevé (en particulier pour les bois de montage). Nerveux.	Bonne résistances à la compression axiale et transversale. Raide en flexion. Moyennement à peu résilient. Peu fissile	Sciage parfois difficile : risques de fentes et déformations lors du séchage. Se travaille plus ou moins bien suivant les conditions et le lieu de croissance. Se tourne et se cintre bien. La finition est toujours excellente. Se colle de façon satisfaisante.
Mélèze Larix decidua	Duramen brunâtre, rougeâtre ou pourpre. Fil droit. Structure hétérogène (bois final bien tranché). Aubier différencié, assez mince, blanc jaunâtre.	0,55 à 0,70. Tendre à mi-dur, mi-lourd. Retrait moyen, souvent très nerveux	Bonne résistances mécaniques, en particulier en flexion et compression. Assez fissile, peu adhérent. Résiste plus ou moins aux chocs	Propriétés technologiques analogue à celles du Pin Sylvestre, mais séchage plus difficile et plus long. Le clouage doit être effectué avec soin. Se peint, se teint, et se vernit bien. Duramen très durable.

Essence	Description	Densité, durabilité et rétractabilité	Propriétés mécaniques	Propriétés technologiques et durabilité
Merisier Purnus avium	Duramen brun rougeâtre clair, fonçant à la lumière. Fil généralement droit, grain très fin. Structure semi-homogène. Maillure distincte sur quartier. Quelquefois légèrement veiné. Aubier différencié de couleur pâle, jaunâtre ou rosâtre.	0,50 à 0,65. Mi-dur, mi-lourd. Retrait moyen, quelquefois assez nerveux.	Bonnes résistances comme tous les fruitiers.	Se scie bien. Séchage assez rapide mais assez difficile. Usinage facile. Se prête bien au moulurage. Toupillage, cintrage. Se colle, se peint, se cire, se vernit bien. Duramen moyennement durable.
Noyer d'Europe Juglans regia	Duramen parfois clair, mais le plus souvent grisâtre avec veines brunâtres ou noirâtres (résultat d'une altération avec entraînement de tannin). Fil souvent irrégulier, grain fin. Structure semi-homogène. Très souvent figuré. Aubier blanchâtre parfois peu distinct.	0,55 à 0,75 Mi-dur, mi-lourd. Retrait faible, très peu nerveux (le plus stable des bois indigène).	Bois moyennement résistant en compression, médiocre en traction, assez résistant en flexion. Les noyers blancs sont plus élastiques et plus résilients que les noyers à cœur noir. Peu fissile et moyennement adhérent.	Usinage et finitions s'effectuent sans difficulté ; cependant lors du sciage, il faut tenir compte d'un déchet assez important dû à la forte proportion de bois défectueux. Séchage facile. Le noyer est surtout tranché. Prendre un beau poli. Duramen très durable.
Pin Cembro/Arolle Pinus cembra	Duramen jaune ou rougeâtre clair, fonçant à la lumière. Grain fin, fil droit. Bois homogène, accroissements très serrés. Aubier peu distinct et réduit, blanc jaunâtre.	0,40 à 0,50 Bois léger et tendre. Retrait faible, peu nerveux à nerveux.	Résistance mécaniques faible. Peu solide et peu élastique. Fissile.	Bois très facile à travailler. Se sculpte bien et se tourne bien. SE colle, se vernit, se peint bien. Se cloue et se visse bien. Séchage assez facile et rapide. Duramen très durable.
Pin Sylvestre Pinus sylvestris	Duramen plus important que chez les autres pins, rosé, rougeâtre ou rouge brunâtre. Fil généralement droit. Grain très variable. Bois peu résineux, hétérogène. Aubier différencié, blanc jaunâtre clair, assez large.	0,40 à 0,50 En plaine. 0,55 à 0,65 pour pin de montagne et du Nord. Léger à mi-lourd. Retrait total moyen, relativement nerveux.	Résistances mécaniques fortes en compression et en flexion. Résilient, assez fissile peu adhérent.	Sciage et usinage faciles pouvant cependant être perturbés par la présence de nœuds très dus et de poche de résine qui encrassent les lames et les outils. Séchage facile et rapide. Se cloue et se visse bien malgré sa fissilité.
Poirier Pirus communis	Bois rose brunâtre très homogène. Grain très fin, fil généralement droit parfois un peu ondulé. Souvent figuré sur dosse. Aubier plus pâle.	0,70 à 0,80. Bois dur et mi-lourd. Fort retrait total, peu nerveux.	Bonne résistances en flexion et compression. Un peu cassant aux chocs, adhérent en peu fissile.	Sciage quelquefois difficile à cause de sa dureté. Difficile à clouer mais se visse et se colle bien. Séchage lent mais assez facile. Se tourne, se sculpte et se grave très bien. Finition très aisée. Bois peu durable.
Tilleul Tilia spp.	Bosi blanc à jaune pâle, se teintant légèrement de rose ou de rougeâtre à la lumière. Grain très fin. Fil droit. Toucher savonneux. Aubier indistinct.	0,45 à 0,55. Bois tendre et léger. Retrait moyen, peu nerveux.	Résistances moyennes par rapport à son poids ; un peu cassant aux chocs, moyennement adhérent et fissile.	Se travaille très aisément. Séchage facile et rapide, excellent pour le tournage et la sculpture. Pas de difficulté de collage ou de finition sauf si présence de matières cireuses contenues dans le bois. Bois non durable mais facilement imprégnable.
Western Red Cedar Thuja plicata	Duramen e couleur très variable allant de jaune pâle ou rouge brun. Forte odeur poivrée, persistante. Accroissements distincts, généralement très serrés. Fil droit. Aubier pâle, très étroit.	0,30 à 0,35. Très tendre et léger. Retrait faible mais assez nerveux	Faibles résistances mécaniques. Fissile et cassant aux chocs.	Bois facile à travailler. Séchage assez difficile et lent. Clous et vis tiennent assez mal et doivent être protégés contre les corrosions (bois très acide). Le collage et la finition ne posent pas de difficulté. Duramen très durable.

TABLEAU DES BOIS DE RÉGIONS TROPICALES

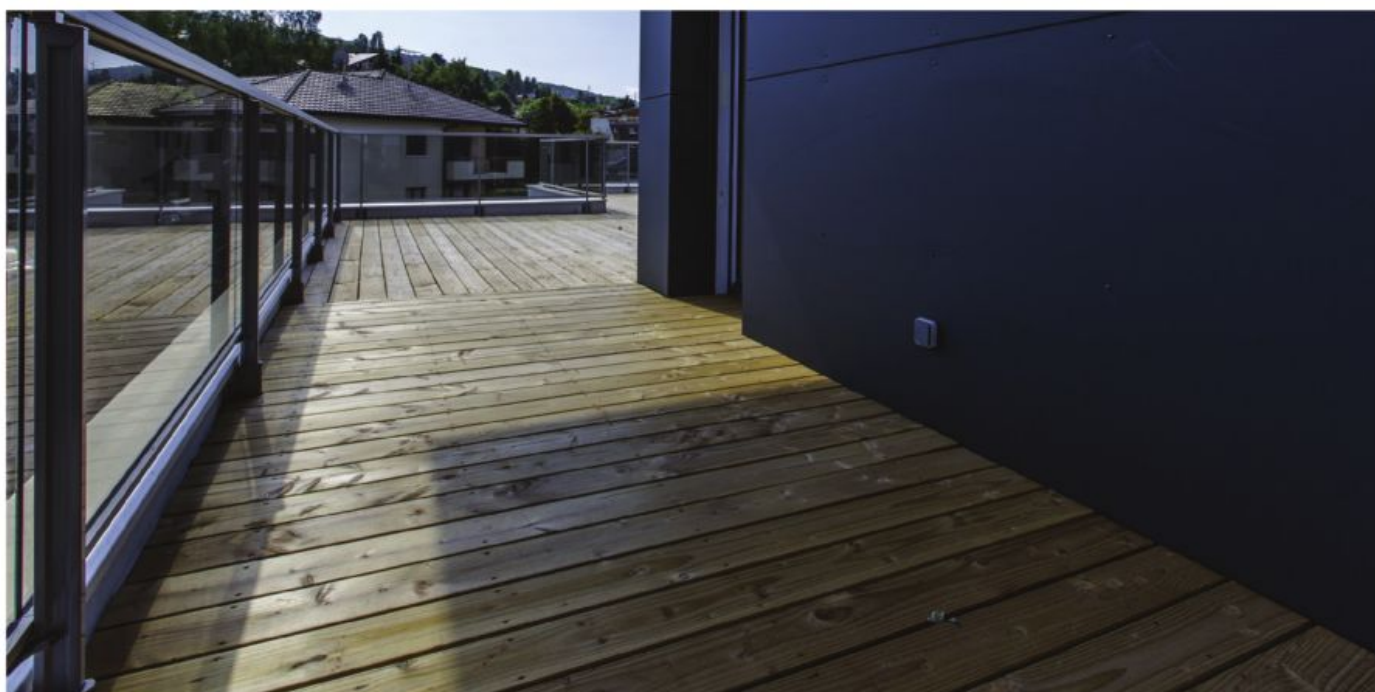
Essence	Description	Densité, durabilité et rétractabilité	Propriétés mécaniques	Propriétés technologiques et durabilité
Ipe Ebène verte	Duramen noir (ébènes noirs) ou brun foncé parcouru de veines noires (ébènes veinés, type macassar). Grain très fin, très homogène. Aubier distinct, blanchâtre ou grisâtre, large, 5 à 10 cm, non utilisable et généralement éliminé après l'abattage.	0,95 à 1,25. Bois très dur et très lourd. Faible retrait. Très stable.	Assez bonnes résistances mécaniques notamment à la flexion et à la compression, plutôt cassant, résistance aux chocs moyenne, fissile.	Difficiles à travailler en raison de leur dureté et de leur abrasivité, nécessitant un outillage et des machines appropriées. Séchage délicat à mener très lentement. Tendances à la fente au vissage (avant-trous nécessaires).
Frake Combretacées	Duramen de couleur blanc crème fonçant légèrement à la lumière rappelant alors le chêne clair. Grain moyen. Fil généralement droit. Aubier indistinct.	Tendre à mi-dur.	Bois tendre et léger possédant toutefois d'assez bonnes propriétés mécaniques.	Séchage facile et très rapide. Se travaille très bien mais finition difficile dû au peluchage après ponçage. Relativement abrasif. Collage, clouage, vissage, vernissage facile. Duramen peu durable.
Framire	Bois de couleur jaune paille ou brun clair. Grain moyen à grossier. Contre-fil rare, peu marqué et irrégulier. Aubier à peine différencié.	0,45 à 0,65. Tendre à mi-dur, léger. Retrait total faible, peu nerveux.	Bonnes résistances mécaniques, plutôt fissile. Résistance aux chocs moyenne.	Se travaille très bien. Séchage facile et rapide. Clouage, vissage, collage, finition sans problème. Duramen moyennement durable.
Iroko Moracées	Duramen brun jaunâtre, fonçant à la lumière jusqu'au brun plus ou moins soutenu. Grain moyen à grossier, fil plus ou moins régulier donnant un aspect rubané sur quartier. Aubier distinct jaune pâle, de 5 à 6 cm.	0,60 à 0,75. Mi-dur et mi-lourd. Retrait total plutôt faible, moyennement nerveux.	Bonnes résistances mécanique. Résistance aux chocs moyenne, comparable à celle du chêne.	Usinage en général facile. Séchage assez facile et assez rapide. Pas de problème pour le clouage, le vissage et le collage. Finition délicate avec certains types de produits. Duramen très durable.
Kapur Diptérocarpacées	Duramen brun rougeâtre. Fil parfois droit mais le plus souvent irrégulier. Grain grossier. Lignes de canaux résinifères à contenu blanc ; odeur de camphre à l'état frais. Aubier distinct, jaune ou rose, assez étroit (6 cm).	0,60 à 0,80. Mi-dur, mi-lourd. Retrait assez fort, moyennement nerveux.	Bonnes résistances mécaniques. Assez résilient. Peu fissile	Assez facile à travailler malgré un désaffûtage parfois rapide des outils. Séchage assez facile. Se colle, se cloue, se visse de façon satisfaisante. Finition sans problème. Duramen très durable.
Meranti Dark Red	Duramen brun-rose à rouge et même brun rougeâtre foncé. Grain assez grossier. Contre-fil fréquent. Plages ou veines résineuse blanchâtres sur dosse. Aubier différencié de 2 à 5 cm de large, gris-brun pâle.	Variable : 0,55 à 0,70. Mi-dur et mi-lourd. Retrait moyen. Bois moyennement nerveux.	Bonne résistances mécaniques.	Usinage n'offrant pas de difficulté mais certaines espèces sont assez abrasives. Séchage assez rapide et facile. Clouage, vissage, collage et finition ne présentent pas de difficulté particulière. Duramen moyennement durable.
Niangon Terrieta utilis	Duramen brun rosé ou brun-rouge acajou. Fil souvent enchevêtré, contre-fil irrégulier. Maillure très apparente sur quartier. Gras au toucher (substances résineuses). Grain assez grossier. Aubier différencié, grisâtre, étroit à assez large.	0,60 à 0,80. Mi-dur et mi-lourd. Retrait total moyen, moyennement nerveux	Bonnes résistances mécaniques, assez élastique et résistant aux chocs.	Usinage assez facile mais encrasse parfois les outils. Séchage plutôt facile et rapide. Clouage et vissage sans problème. Le collage et la finition sont quelquefois difficiles si le bois est très gras (dégraissage nécessaire). Duramen durable.
Sapelli Meliacées	Duramen de couleur acajou, brun rouge à reflets dorés. Fil droit, contre-fil donnant un aspect rubané très régulier mais aussi parfois moiré ou ondé. Grain assez fin. Odeur de cèdre caractéristique assez persistante. Aubier gris rose.	0,60 à 0,75 Mi-dur, mi-lourd. Retrait total faible, moyennement nerveux.	Bonnes résistances en compression et flexion mais un peu raide et cassant aux chocs. Assez fissile.	Usinage facile si le contre-fil n'est pas trop accusé. Séchage à conduire lentement. Clouage, vissage, collage et finition n'offrent pas de difficulté particulière. Duramen moyennement durable.

Essence	Description	Densité, durabilité et rétractabilité	Propriétés mécaniques	Propriétés technologiques et durabilité
Sipo Meliacées	Duramen de couleur acajou brun-rose à reflets violacés. Fil habituellement irrégulier, contre-fil moyen, rubané sur quartier. Grain moyen. Texture très homogène. Aubier différencié de couleur rose grisâtre, de 2 à 4 cm.	0,55 à 0,65. Assez tendre, léger à mi-lourd. Retrait total assez faible, peu nerveux.	Bonne résistances mécaniques en compressions et flexion, assez cassant aux chocs.	Pas de difficulté particulière d'usinage. Séchage assez facile. Clouage, vissage, collage et finition sans difficulté. Duramen moyennement durable à durable.
Tatajuba Moracées	Duramen de couleur jaune devenant marron sombre à la lumière, contre-fil fréquent mais léger, grain moyen jusqu'à grossier, maillure fine peu visible. Aubier différenciés, blanc crème.	Mi-lourd à lourd. Retrait total faible.	Bonne résistances mécaniques en compression et flexion, assez résistant aux chocs	Usinage sans difficulté ou difficultés dues au contre-fil. Séchage sans risques importants. Bonnes finition et collage ; avant-trous parfois nécessaires au vissage. Duramen durable.
Teck Tectona granis	Duramen brun verdâtre à l'état frais fonçant à la lumière pour prendre une teinte plus chaude à reflets cuivrés. Fil généralement droit. Grain plutôt grossier, structure hétérogène. Bois gras, dû à la présence d'oléorésines. Aubier distinct, blanchâtre.	0,55 à 0,80. Mi-dur et mi-lourd. Retrait total très faible, très peu nerveux.	Résistances mécaniques moyennes ; Plutôt élastique, moyennement résistant aux chocs. Moyennement fissile, peu résistant à l'usure.	Usinage assez facile, quelquefois désaffûtant. Séchage facile et assez rapide, sans fentes ni déformations. Se cloue et se visse bien avec quelques risques de fentes. Collage et finition assez délicats (bois gras). Est généralement huilé et non verni.

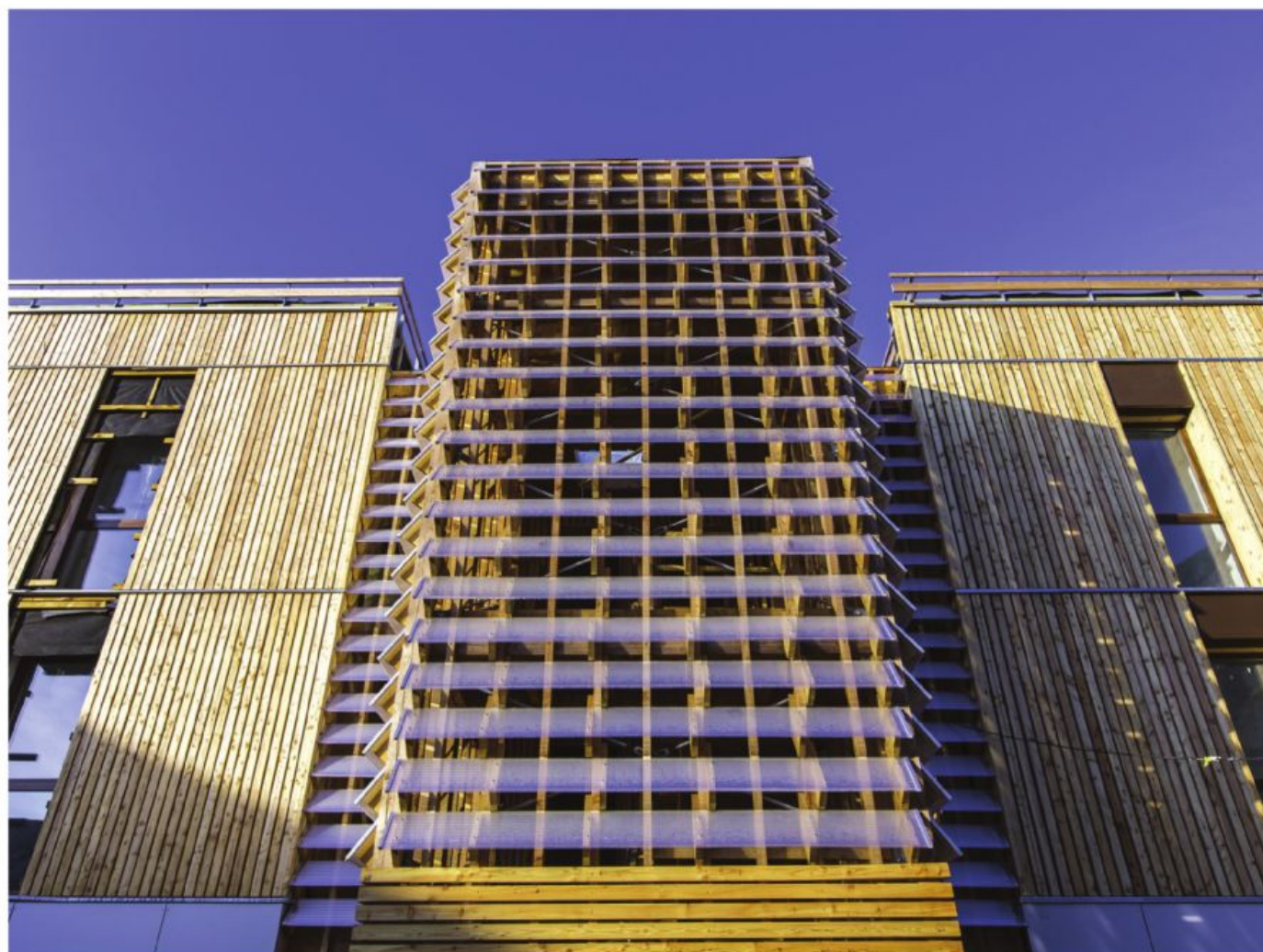

INDEX

A

Accessoires spécifique Hardie Plank VL.....	75
Accessoires (Brooklyn).....	25
Accessoires (Deck 150).....	27
Accessoires (Elegance & Atmosphère & Emotion).....	24
Accessoires (Piazza).....	28
Accessoires Bambou X-trème.....	29
Accessoires de finition Elegance.....	60
Accessoires de finition Épicéa.....	64
Accessoires de finition Mélèze.....	65
Accessoires de finition New-Age.....	61
Accessoires de finition Sapin line 125.....	63
Accessoires Hardie Plank & Hardie Plank VL.....	75
Appui lambourde caoutchouc 90.....	35
Avivé Ayous.....	105
Avivé Dark Red Meranti.....	106
Avivé Épicéa « choix NON CLASSÉ ».....	98
Avivé Épicéa « choix SAWFALLING ».....	99
Avivé Fraké.....	105
Avivé Ipé.....	107
Avivé Mélèze « choix NON CLASSÉ ».....	100
Avivé Mélèze « choix SAWFALLING ».....	100
Avivé Mengkulang.....	106
Avivé Pin Sylvestre « choix NON CLASSÉ ».....	99
Avivé Sipo.....	105
Avivé Western Red Cedar « CLEAR 2 ».....	101

B

Bande Cedral Lap PVC.....	67
Bande de protection pour lambourde.....	35
Bandeau Épicéa.....	113
Bardage Cedral Click Relief.....	68
Bardage Cedral Lap Relief.....	66
Bardage Douglas - Hors Aubier.....	58
Bardage Élégance.....	60
Bardage Épicéa.....	64
Bardage Épicéa non traité.....	56
Bardage Épicéa traité autoclave.....	56
Bardage Hardie Plank.....	73
Bardage Hardie Plank VL.....	74
Bardage Mélèze.....	58
Bardage Naturtech Prestige bois et résine.....	69
Bardage New-age.....	61
Bardage Pin Ecothermo.....	62
Bardage Pin Sylvestre traité autoclave.....	57
Bardage Sapin Line 125.....	63

Bardage Western Red Cedar	59
Bardeau Mélèze.....	80
Barette Easyclip Deck	15
Barre écharpe Epicéa.....	79
Bastaing de coffrage.....	95
Bastaing Épicéa / Sapin	92
Blanc extérieur	134
Bois d'ossature Douglas.....	90
Bois d'ossature Épicéa	90
Bois massif abouté Epicéa	88
Bois massif abouté Epicéa traité incolore	89
Bois raboté
Bouleau	127
Bouleau antidérapant.....	128
Bouleau WBP.....	126

C

Carrelet 3 plis KKK Dark Red Meranti	108
Carrelet 3 plis KKK Pin Sylvestre « CHOIX MENUISERIE »	108
Chêne	114
Chêne abouté	116
Chêne abouté	120
Chêne non abouté.....	118
Chevron Épicéa / Sapin.....	92
Cintrable	128
Clôture Normande : rondins Pin Sylvestre avec perçages	33
Clou Naturtech inox	72
Coin extérieur et intérieur Naturtech alu.....	70
Combi Wisa Form Beto.....	127
Console Epicéa	94
Contreplaqué Epicéa 850 WBP.....	126
Contreplaqué filmé Peuplier	128
Contreplaqué Pin III CTBX.....	125
Cornière d'angle Epicéa	57
Cornière d'angle et tasseau Douglas	58
Cornière d'angle et tasseau Mélèze	58
Coste vieux bois.....	55

D

Dalle caillebotis Ipé (exotique)	32
Dalle caillebotis Pin (résineux).....	32
Dalle CTBH P5	132
Dalle hydrofuge FiberTech RWH	131
Dalle OSB 3	130
Dalle rigide acoustique dalles 6/33	156
Dalle Vinyle rigide INDIFLOOR 4/33.....	151
Décor extérieur	135
Demi-rondins Pin Sylvestre	33
Douglas.....	12
Douglas.....	112

E

Epicéa non abouté.....	119
Eterlisan Cedral (pour Cedral Lap).....	67

F

Fraise Ø 4 mm + vissage kit terrasse	36
Frêne	115
Frêne abouté	116

H

HardWood clip®	17
HardWood clip®	19
Hêtre	115
Hêtre abouté	116
Hêtre abouté	120
Hêtre BauBuche	117
Hêtre non abouté	118
Hévée abouté	117
Huile terrasse bardage bois extérieur	37

I

Indicoustic SECURA LVT	174
Indicoustic SOL PV PLUS	174
Indicoustic SOL PV ULTRA.....	174
Indicoustic SOL SILENZA STANDARD.....	174
Indifilm PE.....	175
Indilambris PVC (sous-toiture).....	76
Indiplanche de rive PVC.....	77

J

Joint renversé Naturtech.....	71
-------------------------------	----

K

Kit Click + vis	67
-----------------------	----

L

Lambourde Accoya.....	17
Lambourde bois exotique.....	31
Lambourde Épicéa / Sapin.....	93
Lambourde pin	30
Lambris Épicéa.....	45
Lambris Epicéa thermotraité 190°	49
Lambris fini Epicea.....	47
Lambris fini Epicéa.....	49
Lambris fini Epicéa PURE HOME.....	47
Lambris Pin des Landes	46
Lambris Pin Sylvestre.....	45
Lame à volet Epicéa.....	79
Lame de terrasse «Courson» Ipé.....	19
Lame de terrasse Accoya.....	16
Lame de terrasse Atmosphère	22
Lame de terrasse Bambou N-Durance	29
Lame de terrasse Bambou X-trème.....	29
Lame de terrasse Brooklyn.....	25
Lame de terrasse Cumaru	20

Lame de terrasse Elegance	23
Lame de terrasse Emotion	24
Lame de terrasse Frêne thermo-traité	14
Lame de terrasse Ipé	18
Lame de terrasse Ipé à clipser	18
Lame de terrasse Mélèze	13
Lame de terrasse Merbau	20
Lame de terrasse Muiracatiara	21
Lame de terrasse Piazza One.....	28
Lame de terrasse Pin	11
Lame de terrasse Pin Scandinave	10
Lame de terrasse Pin thermo-traité	15
Lame de terrasse ProFi Deck 150	26
Lame de terrasse Yellow balau	21
Lame Epicéa d'altitude brossée.....	50
Lame Epicéa d'altitude chablis brossée.....	51
Lame Epicéa d'altitude hachée.....	50
Lame Epicéa d'altitude vapo-traitée brossée	52
Lame Epicéa du Nord Haché thermo-traitée 212°	52
Lame Epicéa du Nord thermo-traitée 185°	51
Lame Mélèze	65
Lame Mélèze d'altitude brossée	53
Lame Mélèze d'altitude thermotraité	54
Lame Mélèze d'altitude vapo-traitée brossée.....	53
Lame noir + bois	48
Lame vieux bois	55
Lame Vinyle BLOMMA 6/33	161
Lame Vinyle BLOMMA BR 6/33	162
Lame Vinyle Caldera Marmo 5/33.....	157
Lame Vinyle Caldera Marmo XL 7,5/33	160
Lame Vinyle Lagan.....	150
Lame Vinyle Mantaro 6,5/34.....	158
Lame Vinyle Mantaro HB 6,5/34	159
Lame Vinyle Namsen Pro 5/33	153
Lame vinyle rigide acoustique 6/33.....	155
Lame Vinyle rigide INDIFLOOR 4/33	151
Lame vinyle Vorma 5/33.....	154
Lame Vinyle Yukon 5/33	152
Lame Vinyle Yukon HB 5/33	152
Lames à volets Bois exotique	79
Larmier Naturtech alu	70
Lasure protection élevée LX 530+	38
Lasure protection forte LX 545+	38
Liteau Épicéa / Sapin	93

M

Margelle Ipé	19
Mastic calfeutrante Naturtech	72
Méla minée blanche	133
Mélèze	114
Mélèze non abouté	119
Moulure contre rongeur Naturtech alu.....	71
Moulure de transition Naturtech alu	71
Moulure joint Naturtech	71
Moulure Naturtech alu.....	70

O

Okoumé CTBX.....	122
Okoumé intérieur.....	121

P

Panneau 3 plis résineux Épicéa.....	112
Panneau 3 plis vieux bois.....	55
Panneau CTBH P5.....	132
Panneau de coffrage.....	129
Panneau de particules mélaminé blanc.....	136
Panneau hydrofuge Durelis StormBlock.....	131
Panneau hydrofuge FiberTech RWH.....	131
Panneau OSB 3.....	130
Panneau standard.....	132
Parquet à clouer Chêne.....	43
Parquet à clouer Pin des Landes.....	42
Parquet à clouer Pin Sylvestre.....	43
Parquet contrecollé Calce.....	141
Parquet contrecollé Camino.....	146
Parquet contrecollé Chalet.....	142
Parquet contrecollé Commodity.....	144
Parquet contrecollé Concrete.....	145
Parquet contrecollé Cottage.....	143
Parquet contrecollé Cottage (2).....	148
Parquet contrecollé Decorum.....	146
Parquet contrecollé Domo.....	145
Parquet contrecollé Earth.....	145
Parquet contrecollé Elite.....	144
Parquet contrecollé Ferme.....	143
Parquet contrecollé Grano.....	141
Parquet contrecollé Grano Rbohotic.....	142
Parquet contrecollé Horizon.....	147
Parquet contrecollé Lodge.....	148
Parquet contrecollé Norderney.....	147
Parquet contrecollé Park.....	140
Parquet contrecollé Premium.....	140
Parquet contrecollé So Timber.....	149
Peinture retouche Naturtech.....	72
Peuplier intérieur.....	124
Pin I CTBX.....	125
Planche de coffrage.....	95
Planche de rive Épicéa.....	78
Planche décorative Naturtech.....	72
Planche peinte.....	95
Plancher à clouer Épicéa.....	42
Plinthe Épicéa.....	44
Plinthe MDF revêtue blanc.....	175
Plot chêne.....	103
Plot Chêne dépareillé.....	103
Plot Frêne.....	104
Plot Hêtre.....	104
Plot Mélèze Autriche.....	102
Plot Mélèze Russie.....	102
Plot Pin Sylvestre.....	102
Plot réglable pour lambourde JOUPLAST.....	35
Pointe à tête plastique.....	77
Poteau bois ipé.....	19

Poteau Pin	31
Poutre contrecollée duo ou trio Douglas	85
Poutre contrecollée duo ou trio Épicéa	84
Poutre contrecollée duo ou trio Mélèze	85
Poutre contrecollée Pin Autoclave	86
Poutre en « I » avec embout PVC	129
Poutre en I Épicéa	91
Poutre lamellée-collée Épicéa	87
Poutre lamellée-collée Pin Autoclave	86
Poutre Lamibois Pin	91
Profil de départ Naturtech	70
Profil de jonction PVC H et de bordure	77
Profil et grille de ventilation PVC	77

R

Raccord et coin PVC	77
Rondins Pin Sylvestre non percés	33

S

Sapin	120
Silenzio Cork	175
SILENZIO DUO	175
Sol Stratifié Arendal 9/33	170
Sol stratifié Bergen 8/32	168
Sol stratifié Drammen 8/32	167
Sol stratifié Elegant BR 8/33	172
Sol stratifié Elegant Classic 8/33	171
Sol stratifié Elegant Medium 8/33	171
Sol stratifié EPL Classic 7/31	163
Sol stratifié EPL Classic 7/32	163
Sol stratifié EPL Classic 8/32	165
Sol stratifié EPL Classic 8/33	169
Sol stratifié EPL Kingsize Aqua+	166
Sol stratifié EPL Large 8/32	166
Sol stratifié INDIFLOOR (2)	164
Sol stratifié Solid + 12/33	173
Sol stratifié Stavanger 8/32	168
Surplinthe MDF revêtue blanc	175

T

Tavaillon Shakes Western Red Cedar	80
Traitement bois autoclave	37
Traitement bois autoclave BICARBONIL	36
Trapèze Pin Sylvestre (Chanlatte)	94
Traverse Chêne	34
Tuteur Pin Sylvestre	34
Twin Okoumé CTBX	123
Twin Okoumé intérieur	123

V

Vis Cedral inox (pour Cedral Lap)	67
Vis terrasse inox A2 torx	36
Volige Épicéa / Sapin	93

IMPLANTATIONS DU GROUPE

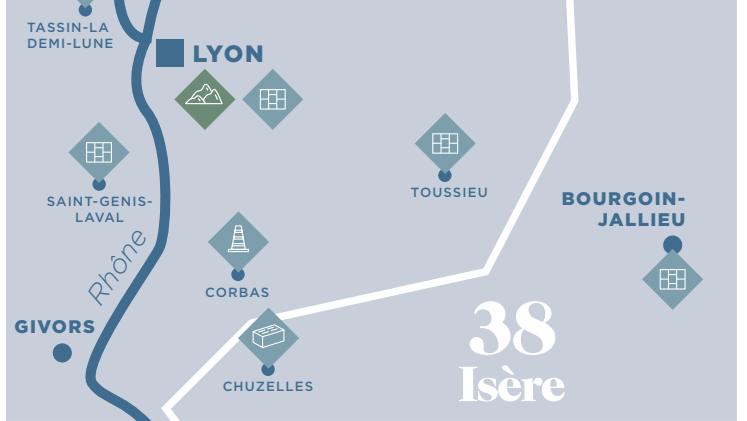
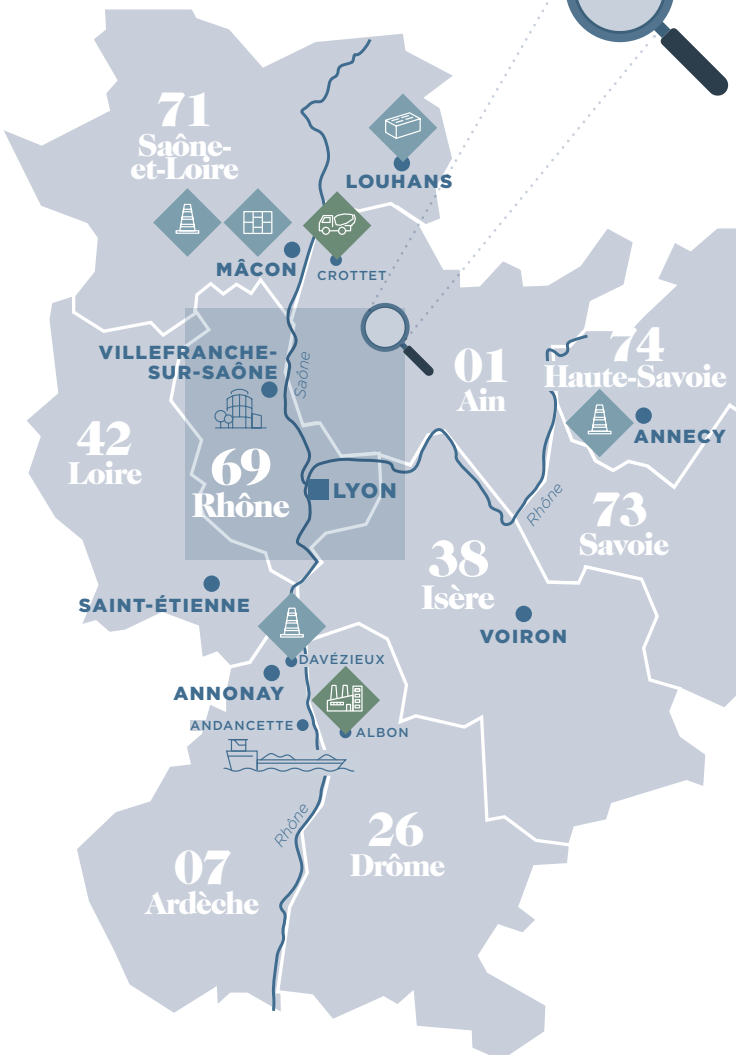

PÔLE INDUSTRIE

- Préfab béton**
- BPE**
- Extraction de granulats**
- Industrie du bois**
- Recyclage**

PÔLE NÉGOCE

- Bâtiment**
- Travaux publics**
- Carrelage/Sanitaire**
- Bois : Panneaux/Menuiseries**

TRANSPORT FLUVIAL



PLATTARD